

GB Operating and Safety Instructions

NL Bedienings- en veiligheidsvoorschriften

FR Instructions d'utilisation et consignes de sécurité

DE Gebrauchs- und Sicherheitsanweisung

IT Istruzioni per l'uso e la sicurezza

ES Instrucciones de uso y de seguridad

PT Instruções de Operação e Segurança

PL Instrukcja obsługi i bezpieczeństwa

RU Инструкции по эксплуатации и правила техники безопасности

HU Kezelési és biztonsági utasítások

CZ Provozní a bezpečnostní pokyny

SK Prevádzkové a bezpečnostné pokyny

TR Çalışma ve Güvenlik Talimatları

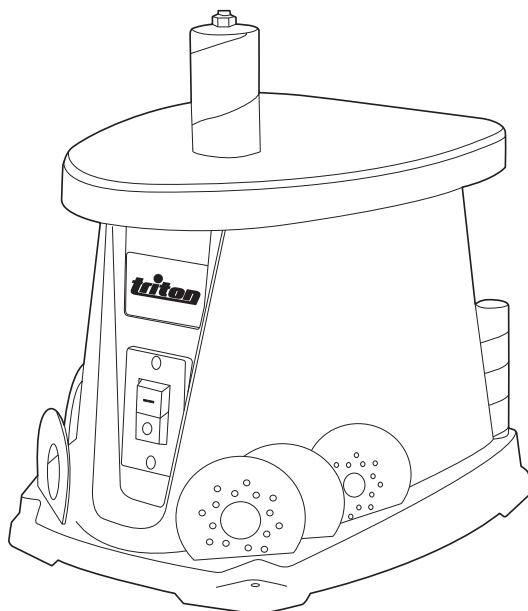

Version date: 17.08.16

Designed
in Europe



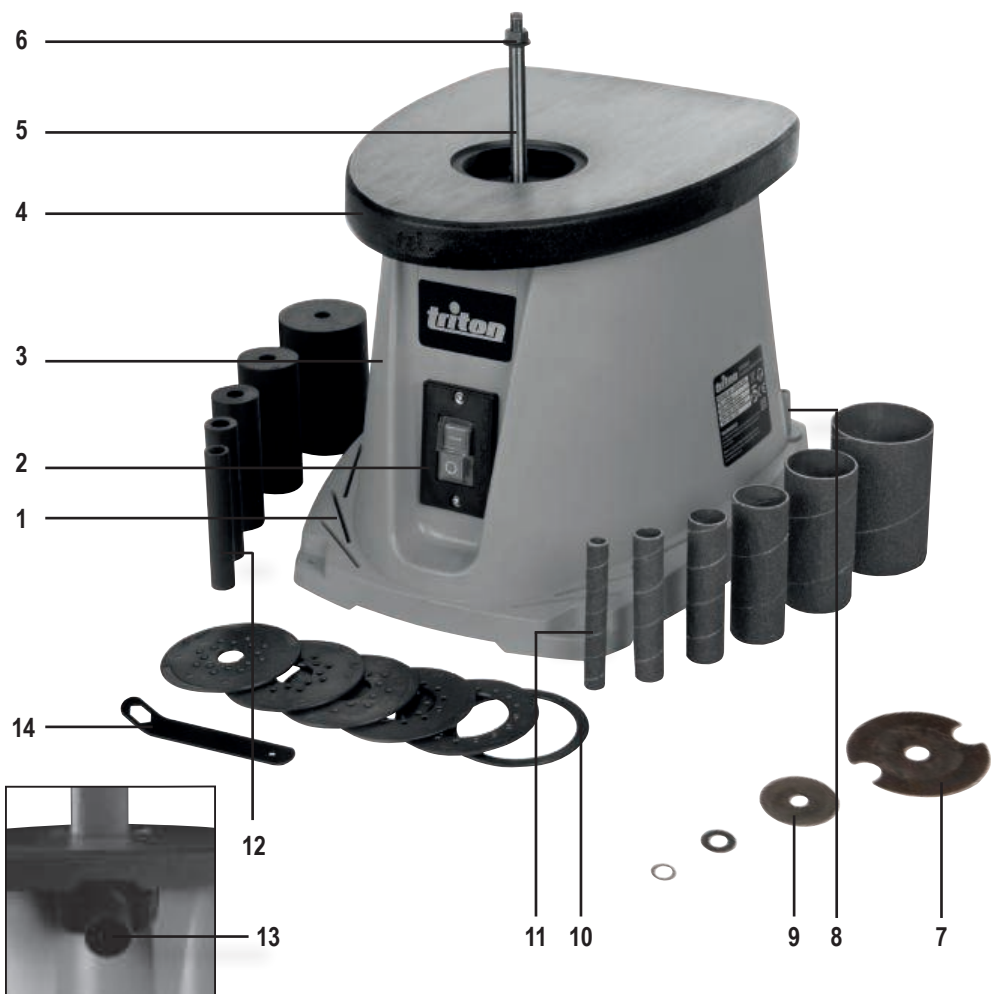

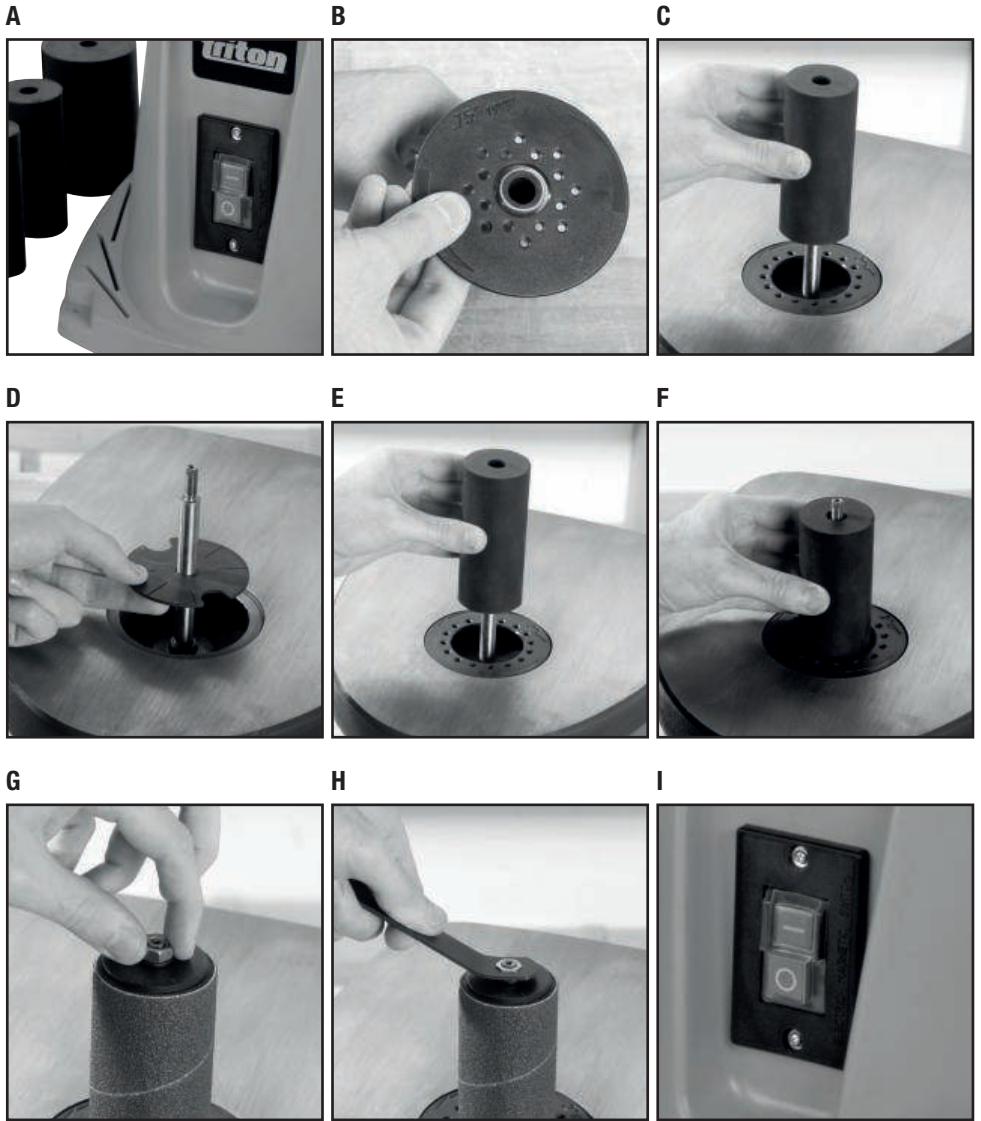

Original Instructions

Introduction

Thank you for purchasing this Triton tool. This manual contains information necessary for safe and effective operation of this product. This product has unique features and, even if you are familiar with similar products, it is necessary to read this manual carefully to ensure you fully understand the instructions. Ensure all users of the tool read and fully understand this manual.

Description of Symbols

The rating plate on your tool may show symbols. These represent important information about the product or instructions on its use.



Wear hearing protection
Wear eye protection
Wear breathing protection
Wear head protection



Wear hand protection



Read instruction manual



Caution!



Toxic fumes or gases!



Always disconnect from the power supply when adjusting, changing accessories, cleaning, carrying out maintenance and when not in use!



Dust extraction required or recommended



For indoors use only!



Class II construction (double insulated for additional protection)



Conforms to relevant legislation and safety standards.



Environmental Protection
Waste electrical products should not be disposed of with household waste. Please recycle where facilities exist. Check with your local authority or retailer for recycling advice.

Technical Abbreviations Key

V	Volts	Ø	Diameter
~, AC	Alternating current	Hz	Hertz
A, mA	Ampere, milli-Amp	---, DC	Direct current
n₀	No load speed	W, kW	Watt, kilowatt
n	Rated speed	/min or min⁻¹	Operations per minute
opm	Orbits or oscillations per minute	rpm	Revolutions per minute
spm	Strokes per minute	dB(A)	Decibel sound level (A weighted)
°	Degrees	m/s²	Metres per second squared (vibration magnitude)

Specification

Model no:	TSPS450
Voltage:	220-240V~, 50/60Hz 450W
No load speed:	2000/min
Oscillations:	580rpm
Stroke length:	16mm
Sanding sleeve sizes:	13mm, 19mm, 26mm, 38mm, 51mm, 76mm dia
Dust port:	38mm
Table size:	370 x 295mm
Spindle dimensions:	12.7mm x 1.5mm thread
Protection class:	
Dimensions (L x W x H):	390 x 330 x 450mm
Weight:	12.9kg
As part of our ongoing product development, specifications of Triton products may alter without notice.	
Sound and vibration information:	
Sound Pressure L_{pa}:	76dB(A)
Sound Power L_{WA}:	89dB(A)
Uncertainty K:	3dB
The sound intensity level for the operator may exceed 85dB(A) and sound protection measures are necessary.	

WARNING: Always wear ear protection where the sound level exceeds 85dB(A) and limit the time of exposure if necessary. If sound levels are uncomfortable, even with ear protection, stop using the tool immediately and check the ear protection is correctly fitted and provides the correct level of sound attenuation for the level of sound produced by your tool.

WARNING: User exposure to tool vibration can result in loss of sense of touch, numbness, tingling and reduced ability to grip. Long-term exposure can lead to a chronic condition. If necessary, limit the length of time exposed to vibration and use anti-vibration gloves. Do not operate the tool with hands below a normal comfortable temperature, as vibration will have a greater effect. Use the figures provided in the specification relating to vibration to calculate the duration and frequency of operating the tool.

Sound and vibration levels in the specification are determined according to EN60745 or similar international standards. The figures represent normal use for the tool in normal working conditions. A poorly maintained, incorrectly assembled, or misused tool, may produce increased levels of noise and vibration. www.osha.europa.eu provides information on sound and vibration levels in the workplace that may be useful to domestic users who use tools for long periods of time.

General Power Tool Safety Warnings

WARNING! When using electric power tools, basic safety precautions should always be followed to reduce the risk of fire, electric shock and personal injury including the following safety information. Read all these instructions before attempting to operate this product and save these instructions for future use.

WARNING: This appliance is not intended for use by persons (including children) with reduced, physical or mental capabilities or lack of experience or knowledge unless they have been given supervision or instruction concerning use of the appliance by a person responsible for their safety. Children must be supervised to ensure that they do not play with the appliance.

CAUTION: Use the power tool, accessories and tool bits etc. in accordance with these instructions, taking into account the working conditions and the work to be performed. Use of the power tool for operations different from those intended could result in a hazardous situation.

The term "power tool" in the warnings refers to your mains-operated (corded) power tool or battery-operated (cordless) power tool.

- 1 - **Keep work area clear** - Cluttered areas and benches invite injuries
- 2 - **Consider work area environment**
 - Do not expose tools to rain
 - Do not use tools in damp or wet locations
 - Keep work area well lit
 - Do not use tools in the presence of flammable liquids or gases
- 3 - **Guard against electric shock** - Avoid body contact with earthed or grounded surfaces (e.g. pipes, radiators, ranges, refrigerators)
- 4 - **Keep other persons away** - Do not let persons, especially children, not involved in the work touch the tool or the extension cord and keep them away from the work area
- 5 - **Store idle tools** - When not in use, tools should be stored in a dry locked-up place, out of reach of children
- 6 - **Do not force the tool** - It will perform the job better and safer at the rate for which it was intended
- 7 - **Use the right tool** - Do not force small tools to do the job of a heavy duty tool
 - Do not use tools for purposes not intended; for example do not use circular saws to cut tree limbs or logs
- 8 - **Dress appropriately**
 - Do not wear loose clothing or jewellery, which can be caught in moving parts
 - Suitable safety footwear is recommended when working outdoors.
 - Wear protective covering to contain long hair
- 9 - **Use protective equipment**
 - Use safety glasses
 - Use face or dust mask if working operations create dust

WARNING: Not using protective equipment or appropriate clothing can cause personal injury or increase the severity of an injury.

- 10 - **Connect dust extraction equipment** - If the tool is provided for the connection of dust extraction and collecting equipment, ensure these are connected and properly used
- 11 - **Do not abuse the power cable** - Never yank the power cable to disconnect it from the socket. Keep the power cable away from heat, oil and sharp edges. Damaged or entangled power cables increase the risk of electric shock
- 12 - **Secure work** - Where possible use clamps or a vice to hold the work. It is safer than using your hand
- 13 - **Do not overreach** - Keep proper footing and balance at all times
- 14 - **Maintain tools with care**

- Keep cutting tools sharp and clean makes the tool easier to control and less likely to bind or lock in the workpiece
- Follow instruction for lubricating and changing accessories
- Inspect tool power cables periodically and if damaged have them repaired by an authorized service facility
- Inspect extension cables periodically and replace if damaged
- Keep handles dry, clean and free from oil and grease

WARNING: Many accidents are caused by poorly maintained power tools.

- 15 - **Disconnect tools** - When not in use, before servicing and when changing accessories such as blades, bits and cutters, disconnect tools from the power supply
- WARNING:** The use of accessories or attachments not recommended by the manufacturer may result in a risk of injury to persons.
- 16 - **Remove adjusting keys and wrenches** - Form the habit of checking to see that keys and adjusting wrenches are removed from the tool before switching it on
- 17 - **Avoid unintentional starting** - Ensure switch is in "off" position when connecting to a mains socket or inserting a battery pack, or when picking up or carrying the tool

WARNING: Unintended starting of a tool can cause major injuries.

18 - **Use outdoor extension leads** - When the tool is used outdoors, use only extension cords intended for outdoor use and so marked. Use of an extension cable suitable for outdoor use reduces the risk of electric shock

19 - **Stay alert**

- Watch what you are doing, use common sense and do not operate the tool when you are tired
- Do not use a power tool while you are under the influence of drugs, alcohol or medication

WARNING: A moment of inattention while operating power tools may result in serious personal injury.

20 - **Check damaged parts**

- Before further use of tool, it should be carefully checked to determine that it will operate properly and perform its intended function
- Check for alignment of moving parts, binding of moving parts, breakage of parts, mounting and any other conditions that may affect its operation
- A guard or other part that is damaged should be properly repaired or replaced by an authorized service centre unless otherwise indicated in this instruction manual
- Have defective switches replaced by an authorized service centre

WARNING: Do not use the tool if the on/off switch does not turn it on and off. The switch must be repaired before the tool is used.

21 - **Have your tool repaired by a qualified person** - This electric tool complies with the relevant safety rules. Repairs should only be carried out by qualified persons, otherwise this may result in considerable danger to the user

WARNING: When servicing use only identical replacement parts.

WARNING: If the power cable is damaged it must be replaced by the manufacturer or an authorised service centre.

22 - **Power tool mains plugs must match the mains socket** - Never modify the plug in any way. Do not use any adapter plugs with earthed (grounded) power tools. Unmodified plugs and matching sockets will reduce risk of electric shock

23 - **If operating a power tool outside use a residual current device (RCD)** - Use of an RCD reduces the risk of electric shock

NOTE: The term "residual current device (RCD)" may be replaced by the term "ground fault circuit interrupter (GFCI)" or "earth leakage circuit breaker (ELCB)".

WARNING: Before connecting a tool to a power source (mains switch power point receptacle, outlet, etc.) be sure that the voltage supply is the same as that specified on the nameplate of the tool. A power source with a voltage greater than that specified for the tool can result in serious injury to the user, and damage to the tool. If in doubt, do not plug in the tool. Using a power source with a voltage less than the nameplate rating is harmful to the motor.

Polarized Plugs (for North America only) To reduce the risk of electric shock, this equipment has a polarized plug (one blade is wider than the other). This plug will fit in a polarized outlet only one way. If the plug does not fit fully in the outlet, reverse the plug. If it still does not fit, contact a qualified electrician to install the proper outlet. Do not change the plug in any way.

Oscillating Spindle Sander Safety



- Hold the power tool by insulated handles or gripping surfaces only, because the sanding belt/sheet may contact its own cord. Cutting a "live" wire may make exposed metal parts of the power tool 'live' and could give the operator an electric shock.
- Recommendation that the tool always be supplied via a residual current device with a rated residual current of 30 mA or less.
- If the replacement of the supply cord is necessary, this has to be done by the manufacturer or his agent in order to avoid a safety hazard.

The warnings, precautions, and instructions discussed in this manual cannot cover all possible conditions and situations that may occur. The operator must understand that common sense and caution are factors which cannot be built into this product, but must be supplied by the operator.

Do not operate the spindle sander until it is fully assembled and you have read and understood the following instructions and the warning labels on the spindle sander.

- a) Check the condition of the spindle sander. If any part is missing, bent, or does not operate properly, replace the part before using the sander.
- b) Determine the type of work you are going to be doing before operating the spindle sander.
- c) Secure your work. Support the workpiece securely on the table, and hold it with both hands.
- d) Be aware of the direction of feed. Feed the workpiece into the sanding sleeve against the direction of rotation of the sanding sleeve.
- e) Always keep your hands out of the path of the sander and away from the sanding sleeves. Avoid hand positions where a sudden slip could cause your hand to move into the spindle. Do not reach underneath the workpiece or around the sanding sleeve while the spindle is rotating.
- f) Disconnect the sander after turning off the power switch. Wait for the spindle to stop rotating before performing maintenance. The sander must be disconnected when not in use or when changing insert plates, sanding sleeves, rubber spindles, or other items.

- g) **Make sure there are no nails or other foreign objects in the area of the workpiece to be sanded.**
- h) **Never use this sander for wet sanding.** Failure to comply may result in electrical shock, causing serious injury or worse.
- i) **Use only identical replacement parts when servicing this spindle sander.**
- j) **Make sure the spindle has come to a complete stop before touching the workpiece.**
- k) **Take precautions when sanding painted surfaces.** Sanding lead-based paint is NOT RECOMMENDED. The contaminated dust is too difficult to control, and could cause lead poisoning.

When sanding paint:

- a) **Protect your lungs.** Wear a dust mask or respirator.
- b) **Do not allow children or pregnant women in the work area until the paint sanding job is finished and the clean-up is completed**
- c) **Do not eat, drink, or smoke in an area where painted surfaces are being sanded**
- d) **Use a dust collection system when possible.** Seal the work area with plastic. Do not track paint dust outside of the work area
- e) **Thoroughly clean the area when the paint sanding project is completed**

Product Familiarisation

1. On-Board Table Insert Storage
2. On/Off Switch
3. Motor Housing
4. Table Top
5. Spindle
6. Spindle Lock Nut
7. Lower Spindle Washer
8. On-Board Spindle Storage
9. Upper Spindle Washers (x3)
10. Table Insert (x 6)
11. Sanding Sleeve (x 6)
12. Rubber Drum (x 5)
13. Dust Extraction Port
14. Wrench

Intended Use

Bench-mounted sanding machine with a rotating and height oscillating sanding drum. For sanding curved and straight surfaces on intricate as well as larger workpieces.

Unpacking Your Tool

- Carefully unpack and inspect your tool. Fully familiarise yourself with all its features and functions
- Ensure that all parts of the tool are present and in good condition. If any parts are missing or damaged, have such parts replaced before attempting to use this tool

Before Use

⚠ WARNING: Ensure the tool is disconnected from the power supply before attaching or changing any accessories, or making any adjustments.

Bench mounting

If the spindle sander is to be used in a permanent position, it is recommended that you secure it to a rigid work surface.

- Use the holes in the base of the spindle sander (image A) as a template to mark and drill four holes in your intended mounting surface (ie workbench). Secure the spindle sander into position using large bolts, washers and nuts (not supplied)
- If the spindle sander is intended to be more portable, fix a board to the base which can be easily clamped and removed from various mounting surfaces
- f using bolts make sure they are long enough to penetrate the workbench or board sufficiently for a secure fix

Note: Use nylon insert lock nuts or spring washers in the fixings to prevent vibration from loosening the fixings.

Note: Never use bolts that require force to push through the Bench Mounting Holes as these may crack the plastic body as will over-tightening the fixings.

Dust extraction

It is recommended that the spindle sander is used with a dust extraction system for a cleaner and safer work environment.

1. Attach the hose from the dust extraction system to the Dust Extraction Port (13) and ensure it is secure
2. For greatest efficiency, activate the dust extraction system before turning on the spindle sander

Selecting a table insert

Failure to use the correct table insert with its matching sanding sleeve could result in pinched fingers or the workpiece being pulled down between the table insert and the sanding sleeve.

The sanding sleeve should fit snugly into the central cutout of the table insert (Images B and C).

Use the following chart to help determine the correct table insert and upper spindle washer to use with each sanding sleeve.

Sanding Sleeve Dia	Table Insert Size	Upper Spindle Washer Size
13 mm / 1/2"	13 mm / 1/2"	Small
19 mm / 3/4"	19 mm / 3/4"	Medium
26 mm / 1"	26 mm / 1"	Medium
38 mm / 1 1/2"	38 mm / 1 1/2"	Large
51 mm / 2"	51 mm / 2"	Large
76 mm / 3"	76 mm / 3"	Large

Selecting the right grade of sanding sleeve

- Sanding sleeves are available in a variety of different grades: coarse (80 grit), medium (150 grit) and fine (240 grit)
- Use a coarse grit to sand down rough finishes, medium grit to smooth the work, and fine grit to finish off
- Always use good quality sanding sleeve to maximise the quality of the finished task
- It is advisable to do a trial run on a scrap piece of material to determine the optimum grades of sanding sleeve for a particular job. If there are still marks on your work after sanding, try either going back to a coarser grade and sanding the marks out before recommencing with the original choice of grit, or try using a new piece of sanding sleeve to eliminate the unwanted marks before going on to a finer grit and finishing the job

Fitting a sanding sleeve

Note: All of the Sanding Sleeves (11), except the smallest 13mm (1/2") Sanding Sleeve fit over a matching Rubber Drum (12).

Note: Ensure there is no contact between the Sanding Sleeve and the Table Insert before turning the machine on.

1. Fit the Lower Spindle Washer (7) over the Spindle (5) with the grooves facing upwards (Image D)
2. Select the correct Sanding Sleeve for the intended job. Select the corresponding Rubber Drum, (except when using the 13mm sanding sleeve)
3. Select the appropriate Table Insert (10) in accordance with the table in 'Selecting a table insert'
4. Fit the Table Insert over the Spindle and onto the Lower Spindle Washer (see Image B). Ensure the Table Insert is flush with the table
5. Fit the Rubber Drum over the Spindle (Images E and F)
6. Slide the Sanding Sleeve over the Rubber Drum
7. Fit the Upper Spindle Washer (9) over the Spindle
 - Use the large washer with the 75mm (3"), 51mm (2"), and 38mm (1 1/2") Rubber Drums
 - Use the medium washer with the 26mm (1") and 19mm (3/4") Rubber Drums
 - Use the small washer with the 13mm (1/2") Sanding Sleeve
8. Fit the Spindle Lock Nut (6) on the Spindle (Images G and H). Tighten the nut just enough to expand the Rubber Drum against the Sanding Sleeve. Do not over-tighten
- When the sanding sleeve is completely worn it is possible to turn it upside down and maximise its service life by using the remaining grit

Note: If the sleeve rotates on the drum when switched on, the Spindle Lock Nut has not been sufficiently tightened to compress the drum and therefore grip the sleeve.

IMPORTANT: Do not use a sanding sleeve that is too worn. This can lead to excessive heat build-up and damage the rubber drum. Damaged rubber drums due to worn sanding sleeves will not be covered under warranty.

Operation

⚠ WARNING: ALWAYS wear eye protection, adequate respiratory and hearing protection, as well as suitable gloves, when working with this tool.

⚠ WARNING: ENSURE gloves and clothes worn do not have loose threads that could get caught by the rotating spindle and drag your hand or head into the rotating spindle causing severe injury. It is recommended to wear gloves that are not fabric based.

Switching on and off

- The On/Off Switch (2) is located on the front of the spindle sander (Image A)
- To turn the spindle sander ON: Press the green button marked (-)
- To turn the spindle sander OFF: Press the red button marked (0)

Sanding

WARNING: Do not sand metal with this sander. Sanding metal will cause sparks that may ignite wood and dust particles on the sander or in the workshop

Note: The spindle rotates in an anti-clockwise direction

1. Check the machine is mounted securely on the workbench and the Spindle Lock Nut (6) is fastened correctly with appropriate sanding sleeve and table insert, in accordance with guidance in 'Assembly'
2. Wear appropriate safety equipment, including face mask and safety glasses, then switch on the dust extraction system (if available)
3. Turn the sander ON and allow the motor to reach full speed

IMPORTANT: Feed the workpiece gradually, AGAINST the direction of rotation, onto the sanding sleeve. Failure to do this could force the workpiece away from the sanding sleeve with risk of injury. Do not force the workpiece or apply excessive force.

4. When finished, turn off the machine and disconnect from mains power

Accessories

- A range of accessories and consumables, including TSS80G, TSS150G, TSS240G Sanding Sleeves are available from your Triton stockist. Spare parts can be obtained from toolsparesonline.com

Maintenance

 **WARNING:** Ensure the tool is switched off and the plug is removed from the power point before making any adjustments or carrying out maintenance.

- Any damage to this tool should be repaired and carefully inspected before use, by qualified repair technician
- Have your power tool serviced by a qualified repair technician using only identical replacement parts. This will ensure that the safety of the power tool is maintained

General Inspection

Regularly check that all the fixing screws are tight. They may vibrate loose over time.

Power Cord Maintenance

If the supply cord needs replacing, the task must be carried out by the manufacturer, the manufacturer's agent, or an authorised service centre in order to avoid a safety hazard.

Cleaning

1. Remove dust and dirt regularly. Frequently blow or vacuum dust away from all sander parts and the motor housing
2. Periodically remove the table insert and lower washer from the spindle and remove any dust accumulation in the table insert area
3. Re-lubricate all moving parts at regular intervals
4. Never use caustic agents to clean plastic parts

Do not use cleaning agents to clean the plastic parts of the tool. A mild detergent on a damp cloth is recommended. Water must never come into contact with the tool.

Storage

- Store this tool carefully in a secure, dry place out of the reach of children. If the tool is permanently setup in a workshop or garage ensure access is restricted to prevent children operating the tool.

Disposal

Always adhere to national regulations when disposing of power tools that are no longer functional and are not viable for repair.

- Do not dispose of power tools, or other waste electrical and electronic equipment (WEEE), with household waste
- Contact your local waste disposal authority for information on the correct way to dispose of power tools

Troubleshooting

Problem	Possible cause	Solution
No function when On/Off Switch (2) is operated	No power	Check power supply
	Defective On/Off Switch	Replace the On/Off Switch at an authorised Triton service centre
Sanding Sleeve (11) does not rotate with Rubber Drum (12)	Spindle Lock Nut (6) not tight enough	Tighten Spindle Lock Nut in small increments until the Rubber Drum secures the Sanding Sleeve
Large amounts of dust are being produced	Dust extractor passage is blocked	Turn off the machine at the mains. Remove the Rubber Drum, Table Insert (10) and the Spindle Washer (9). Remove the blockage from the dust extractor passage
	Incorrect Table Insert used	Change to the correct-sized Table Insert
Corrosion is forming on the Table Top (4)	Moisture is causing the Table Top to corrode	Using a clean dry cloth, rub a thin film of compatible protective lubrication over the clean Table Top surface
Sanding drum not operating at full speed or motor sounds different to normal	Motor over-heating	Switch off and allow to cool for a 1/2hr
	Motor faulty	Contact an authorised Triton service centre

Guarantee

To register your guarantee visit our web site at www.tritontools.com* and enter your details.

Your details will be included on our mailing list (unless indicated otherwise) for information on future releases. Details provided will not be made available to any third party.

Purchase Record

Date of Purchase: ___/___/___

Model: TSPS450 Retain your receipt as proof of purchase

Triton Precision Power Tools guarantees to the purchaser of this product that if any

part proves to be defective due to faulty materials or workmanship within 3 YEARS from the date of original purchase,

Triton will repair, or at its discretion replace, the faulty part free of charge.

This guarantee does not apply to commercial use nor does it extend to normal wear and tear or damage as a result of accident, abuse or misuse.

* Register online within 30 days.

Terms & conditions apply.

This does not affect your statutory rights

CE Declaration of Conformity

The undersigned: Mr Darrell Morris

as authorised by: Triton Tools

Declares that

This declaration has been issued under the sole responsibility of the manufacturer.

The object of the declaration is in conformity with the relevant Union harmonisation Legislation.

Identification code: TSPS450

Description: Oscillating Spindle Sander 450W

Conforms to the following directives and standards:

- Machinery Directive 2006/42/EC
- Low Voltage Directive 2014/35/EU
- EMC Directive 2014/30/EU
- RoHS Directive 2011/65/EU

- EN61029-1:2009
- EN55014-1/A1:2009 EN55014-2/A2:2008
- EN61000-3-2/A2:2009; EN61000-3-3:2008

Notified body: TÜV SÜD Product Service

The technical documentation is kept by: Triton Tools

Date: 04/05/2016

Signed:



Mr Darrell Morris

Managing Director

Name and address of the manufacturer:

Powerbox International Limited, Company No. 06897059. Registered address:
Powerbox, Boundary Way, Lufton Trading Estate, Yeovil, Somerset BA22 8HZ, United Kingdom.

Vertaling van de originele instructies

Introductie

Hartelijk dank voor de aanschaf van dit Triton- gereedschap. Deze instructies bevatten informatie die u nodig hebt voor een veilige en doeltreffende bediening van dit product. Dit product heeft unieke kenmerken. Zelfs als u bekend bent met gelijksoortige producten dient u deze handleiding zorgvuldig door te lezen, zodat u in staat bent alle voordelen te benutten. Houd deze handleiding bij de hand en zorg ervoor dat alle gebruikers van dit gereedschap de handleiding hebben gelezen en volledig hebben begrepen.

Beschrijving symbolen

Op het gegevensplaatje van uw gereedschap kunnen zich symbolen bevinden. Deze vertegenwoordigen belangrijke productinformatie en gebruiksinstructies.



Draag gehoorbescherming
Draag een veiligheidsbril
Draag een stofmasker
Draag een veiligheidshelm



Draag handschoenen



Lees de handleiding



Voorzichtig!



Giftige dampen of gassen!



Ontkoppel de machine van de stroombron voor het maken van aanpassingen, het verwisselen van accessoires, het schoonmaken, het uitvoeren van onderhoud en wanneer de machine niet in gebruik is!



Stofontginning vereist of aanbevolen



Enkel geschikt voor binnen gebruik!



Beschermingsklasse II (dubbel geïsoleerd)



Voldoet aan de relevante wetgeving en veiligheidsnormen



Milieubescherming

Elektrische producten mogen niet met het normale huisvuil worden weggegooid. Indien de mogelijkheid bestaat, dient u het product te recyclen. Vraag de plaatselijke autoriteiten of winkelier om advies betreffende recyclen.

Technische afkortingen en symbolen

V	Volt	Ø	Diameter
~, AC	Wisselspanning	Hz	Hertz
A, mA	Ampère, milliampère	---, DC	Gelijkspanning
n₀	Onbelaste snelheid	W, kW	Watt, kilowatt
n	Snelheid	/min of min⁻¹	Operaties per minuut
opm	Oscillaties per minuut	rpm	Revoluties per minuut
spm	Slagen per minuut	dB(A)	Decibel geluidsniveau (A)
°	Graden	m/s²	Meters per seconde (trilling)

Specificaties

Model nr.:	TSPS450
Spanning:	220-240 V~, 50/60 Hz 450 W
Onbelaste snelheid	2000 /min
Oscillaties:	58 min ⁻¹
Slag lengte:	16 mm
Schuur koker maten:	13, 19, 26, 38, 51 en 76 mm diameter
Stofpoort:	38 mm
Tafel afmetingen:	370 x 295 mm
Rotatie as:	12,7 mm x 1,5 mm draad
Beschermingsklasse:	
Afmetingen (L x B x H):	390 x 330 x 450 mm
Gewicht:	12,9 kg
Met het oog op onze aanhoudende productontwikkeling kunnen de specificaties van Silverline Tools producten zonder voorafgaande kennisgeving worden gewijzigd.	
Geluid en trilling:	
Geluidsdruk L_{pa}:	76 dB(A)
Geluidsvermogen L_{wa}:	89 dB(A)
Onzekerheid K:	3 dB
De geluidsintensiteit voor de bediener kan 85 dB(A) overschrijden en de gehoorbescherming is noodzakelijk.	

WAARSCHUWING: Bij een geluidsintensiteit van 85 dB(A) of hoger is het dragen van gehoorbescherming en het limiteren van de blootstellingstijd vereist. Bij oncomfortabel hoge geluidsniveaus, zelfs met het dragen van gehoorbescherming, stopt u het gebruik van de machine onmiddellijk. Controleer de pasvorm en het geluidempingsniveau van de bescherming.

WAARSCHUWING: Blootstelling aan trilling resulteert mogelijk in gevoelloosheid, tinteling en een verminderd gripvermogen. Langdurige blootstelling kan leiden tot chronische condities. Limiteer de blootstellingsduur en draag anti-vibratie handschoenen. Vibratie heeft een grotere invloed op handen met een temperatuur lager dan een normale, comfortabele temperatuur. Maak gebruik van de informatie in de specificaties voor het berekenen van de gebruiksduur en frequentie van de machine.

Geluid- en trillingsniveaus in de specificatie zijn vastgesteld volgens EN60745 of een gelijksoortige internationale norm. De waarden gelden voor een normaal gebruik in normale werkomstandigheden. Een slecht onderhouden, onjuist samengestelde of onjuist gebruikte machine produceert mogelijk hogere geluids- en trillingsniveaus. www.osha.europa.eu biedt informatie met betrekking tot geluids- en trillingsniveaus op de werkplek wat mogelijk nuttig is voor regelmatige gebruikers van machines.

Algemene veiligheid

WAARSCHUWING: Bij het gebruik van elektrische machines horen basis veiligheidsvoorzorgmaatregelen opgevolgd te worden om de kans op brand, elektrische schokken en persoonlijk letsel te minimaliseren. Lees de instructies voor gebruik volledig door en bewaar deze bij de machine voor toekomstig gebruik.

WAARSCHUWING: De machine is niet geschikt voor gebruik door personen met een verminderde mentale of fysieke bekwaamheid of een gebrek aan ervaring, tenzij de persoon wordt begeleid of geïnstrueerd door een persoon verantwoordelijk voor de veiligheid

LET OP: Het gebruik van de machine voor doeleinden, anders dan waarvoor de machine is bestemd resulteert mogelijk in gevaarlijke situaties en serieus persoonlijk letsel

De term "elektrisch gereedschap" in alle hieronder vermelde waarschuwingen heeft betrekking op uw elektrische gereedschap dat a) door de stroom is aangesloten (met een snoer) of met een accu wordt gevoed (snoerloos).

- 1 - Veiligheid in de werkruimte** - Rommelige en donkere ruimtes leiden vaak tot ongelukken.
- 2 - Denk aan de werkplaatsomgeving**
 - Stel gereedschap niet bloot aan regen
 - Gebruik gereedschap niet in vochtige of natte omstandigheden
 - Houdt uw werkplaats goed verlicht
 - Gebruik gereedschap niet in de nabijheid van ontvlambare vloeistoffen of gassen
- 3 - Bescherm uzelf tegen elektrische schok** - Voorkom het contact met geaarde oppervlakken (als leidingen, radiatoren, koelkasten).
- 4 - Houd kinderen en omstanders uit de buurt** - Laat mensen, vooral kinderen, de machine en verlengsnoeren niet aanraken en houd ze op afstand
- 5 - Berg gereedschap wat niet in gebruik is op** - Berg gereedschap dat niet in gebruik is op een droge plek, buiten het bereik van kinderen op
- 6 - Forceer gereedschap niet** - Uw machine functioneert optimaal op de bestemde gebruikssnelheid
- 7 - Gebruik de juiste machine** - Forceer kleine machine niet voor het uitvoeren van grote werkzaamheden.
 - Gebruik gereedschap niet voor doeleinden waarvoor ze niet bestemd zijn.
- 8 - Draag de juiste uitrusting**
 - Loshangende kleding en sieraden kunnen door bewegende onderdelen gegrepen worden
 - Het dragen van niet-slippende schoenen is aangeraden voor buitenwerk
 - Bedek lang haar
- 9 - Draag de benodigde beschermingsmiddelen**
 - Draag een veiligheidsbril
 - Draag een stofmasker bij stof producerende werkzaamheden

WAARSCHUWING: Wanneer de beschermende uitrusting niet gedragen wordt is de kans op een ongeval groter en is de ernst van voorvallende omgevallen groter

- 10 - Sluit gereedschap op een stof-ontginningssysteem aan** - Wanneer de machine is voorzien van een stofpoort, sluit u deze op een ontginningssysteem aan
- 11 - Misbruik het stroomsnoer niet** - Trek nooit aan het stroomsnoer om de stekker uit het stopcontact te halen. Houdt het stroomsnoer uit de buurt van warmte, olie en scherpe randen. Beschadigde snoeren vergroten de kans op elektrische schok
- 12 - Klem uw werk vast** - Klem uw werkstuk wanneer mogelijk stevig vast
- 13 - Reik niet te ver** - Blijf altijd stevig en in balans staan
- 14 - Onderhoud uw gereedschap zorgvuldig**
 - Het scherp en schoon houden van snijgereedschap zorgt voor een gemakkelijker machine controle en een kleinere kans op het buigen en breken
 - Volg smeerinstructies op
 - Controleer stroomsnoeren regelmatig op beschadiging en laat deze bij een geautoriseerd service center repareren
 - Laat stroomsnoeren bij een geautoriseerd service center vervangen
 - Houdt handen schoon, droog en vrij van olie en vet

WAARSCHUWING: Velen ongelukken worden veroorzaakt door slecht onderhouden machines

- 15 - Ontkoppel machines van de stroombron** - wanneer niet in gebruik, voor onderhoud en bij het vervangen van accessoires ontkoppelt u de machine van de stroombron
- 16 - Verwijder sleutels** - Maak van het controleren op gereedschapssleutels een gewoonte
- 17 - Voorkom onnodig starten** - Zorg ervoor dat de aan-/uitschakelaar bij het aansluiten op de stroombron, het plaatsen van een accu of het vervoeren in de uit-positie staat

WAARSCHUWING - Het onnodig starten van de machine kan leiden tot serieuze verwondingen

- 18 - Het gebruik van buiten verlengsnoeren** - Wanneer gereedschap buiten gebruikt wordt, maakt u gebruik van verlengsnoeren, geschikt voor buiten. Dit vermindert de kans op elektrische schok
- 19 - Blijf alert**
 - Houd uw aandacht op het werk, gebruik uw gezonde verstand en gebruik machines niet wanneer vermoeid
 - Gebruik het elektrisch gereedschap niet wanneer u vermoeid bent of onder invloed van drugs, alcohol of medicijnen

WAARSCHUWING: Onoplettendheid tijdens het bedienen van elektrisch gereedschap kan leiden tot ernstig letsel

20 - Controleer beschadigde onderdelen

- Controleer voor verder gebruik of de machine als bestemd functioneert
- Controleer bewegende delen op uittijning, beschadiging, montage en andere gesteldheden die gebruik van de machine mogelijk beïnvloeden
- Een beschadigde beschermkap hoort bij een geautoriseerd service center gerepareerd of vervangen te worden, tenzij anders vermeld in deze handleiding
- Laat defecte schakelaars bij een geautoriseerd service center repareren

WAARSCHUWING: Gebruik de machine niet met een defecte aan-/uitschakelaar. De schakelaar hoort voor gebruik gerepareerd te worden

21 - Laat uw machine te allen tijde door een gekwalificeerd persoon repareren - Laat uw machine te allen tijde door een gekwalificeerd persoon repareren om gevaarlijk gebruik te vermijden

WAARSCHUWING: Maak bij onderhoud enkel gebruik van identieke vervangende onderdelen

WAARSCHUWING: Laat een beschadigd stroomsnoer door de verkoper of een geautoriseerd service center vervangen

- 22 - Stekker horen overeen te komen met het te gebruiken stopcontact** - Stekkers mogen niet aangepast worden. Gebruik geen adapters op geaarde machines. Overeenkomende stekkers en stopcontacten verminderen de kans op elektrische schok
- 23 - Indien het onvermijdelijk is elektrisch gereedschap te gebruiken in een vochtige omgeving, gebruik dan een energiebron met een aardlek beveiliging (Residual Current Device).** Het gebruik van een RCD vermindert het risico op een elektrische schok

WAARSCHUWING: Voordat u de machine op de stroombron aansluit controleert u of het voltage van de stroombron overeenkomt met het voltage op hetgegevensplaatje op de machine. Een stroombron met een hogere spanning kan zorgen voor ernstige verwondingen aan de gebruiken en schade aan de machine. Een stroombron met een lagere spanning kan de motor beschadigen. Plug de stekker bij twijfel niet in de stroombron.

Gepolariseerde stekkers (enkel voor Noord-Amerika) Voor het verminderen van het risico op elektrische schok, is de eenheid voorzien van een gepolariseerde stekker (Een blad is breder dan de andere). De stekker past slechts op één manier in een gepolariseerd stopcontact. Wanneer de stekker niet volledig in het stopcontact past, draait u de stekker om. Wanneer de stekker nog steeds niet past, neemt u contact op met een gekwalificeerd elektricien. De plug mag in geen enkele manier aangepast worden.

Veiligheid voor oscillerende schuurmachines

- **Houdt de machine bij de geïsoleerde handvaten vast voor het geval dat het schuurvel in het stroomsnoer snijdt.** Bij het snijden van het stroomsnoer komen de metalen onderdelen mogelijk onder stroom te staan wat kan resulteren in elektrische schok
- **Het is te allen tijde aanbevolen de machine via een aardlekschakelaar met een 30 mA minimale lekstroom te gebruiken**
- **Het stroomsnoer dient, wanneer vereist, door de fabrikant vervangen worden om mogelijke gevaren te voorkomen**

De waarschuwingen, voorzorgsmaatregelen en instructies in deze handleiding dekken niet alle situaties die zich mogelijk kunnen voordoen bij het gebruik van deze schuurmachine. Gezond verstand en oplettendheid zijn factoren die door u toegevoegd worden.

Gebruik deze schuurmachine niet voordat deze volledig gemonteerd is en u de instructies volledig heeft doorgelezen en begript.

- Controleer de onderdelen van de schuurmachine en vervang missende en beschadigde delen voordat de machine wordt gebruikt.
- Stel het type werk vast voor u enig schuurwerk uitvoert.
- Ondersteun het werkstuk door dit met beide handen goed vast te houden.
- Voedt het werkstuk tegen de rotatie-richting van de schuurkoker in.
- Houd uw handen uit de buurt van de schuurkoker tijdens het schuren. Voorkom handposities waarbij uw handen plotseling weg kunnen slippen wat kan leiden tot ongelukken. Reik niet onder het werkstuk of om de schuurkoker heen wanneer deze roteert.
- Verwijder de stekker uit het stopcontact nadat u de schuurmachine heet uitgeschakeld. Wacht tot de schuurkoker tot stilstand is gekomen voordat u enig onderhoud uitvoert. Bij het vervangen van onderdelen hoort de stekker niet aangesloten te zijn op een stopcontact.
- Zorg ervoor dat u spijkers en andere bevestigingsmiddelen rondom de machine verwijderd voordat u begint met schuren.
- Gebruik deze schuurmachine niet voor natschuren waar dit kan resulteren in het krijgen van een elektrische schok en ernstige verwondingen.
- Gebruik identieke onderdelen voor het vervangen van de beschadigde onderdelen.
- Laat de schuurkoker volledig tot stilstand komen voor het neerleggen van de machine.
- Neem voorzorgsmaatregelen bij het schuren van geverfde oppervlakken. Het schuren van geverfde oppervlakken **IS NIET AAN TE RADEN.**

Het schuren van verfloppervlakken:

- Bescherm uw longen en draag een stofmasker
- Laat kinderen en zwangere vrouwen het werkgebied niet betreden tot u klaar bent met schuren, en het schoonmaken is voltooid
- Eet, drink en rook niet in een omgeving waar verfloppervlakken worden geschuurd
- Gebruik wanneer mogelijk een stofopvangsysteem en bedek de werkplaats
- Maak de ruimte goed schoon na het schuren van verfloppervlakken

Onderdelenlijst

- Aan-boord tafelring opbergruimte
- Aan/uit trekker schakelaar
- Motorbehuizing
- Tafelblad
- As
- As-vergrendelmoer
- Lage assluitring
- Aan-boord asopbergruimte
- Hoge assluitring (x3)
- Tafelring (x6)
- Schuurkoker (x6)
- Rubberen cilinder (x5)
- Stofpoort
- Moersleutel

Gebruiksdoel

Tafelschuurmachine met roterende en oscillerende schuurcilinder, voor het schuren van onregelmatige vormen op zowel fijne als grote werkstukken

Het uitpakken van uw gereedschap

- Pak uw toestel / gereedschap uit. Inspecteer het en zorg dat u met alle kenmerken en functies vertrouwd raakt
- Controleer of alle onderdelen aanwezig zijn en in goede staat verkeren. Als er onderdelen ontbreken of beschadigd zijn, zorg dan dat deze vervangen worden voor u dit toestel / gereedschap gebruikt

Voor gebruik

WAARSCHUWING: Ontkoppel de machine van de stroombron voordat u accessoires wisselt en aanpassingen maakt aan de machine

De montage op een werkbank

Wanneer u de machine op één en dezelfde positie gebruikt is het aan te raden deze op een stevige werkbank te monteren.

- Gebruik de vier gaten in de basisplaat van de schuurmachine voor het markeren en boren van de montagegaten in de werkbank. Monteer de machine op de werkbank met gebruik van lange bouten, sluitringen en moeren (niet inbegrepen)
- Wanneer u de machine op verschillende plaatsen/locaties gebruikt is het aan te raden een houten blad op de basisplaat te monteren. Het blad kan gemakkelijk gemonteerd en verwijderd worden op en van verschillende oppervlakten
- Zorg ervoor dat de bouten lang genoeg zijn voor het veilig monteren van de basisplaat of het houten blad

Let op: Gebruik nylon vergrendelmoeren of veerringen in de bevestigingsmiddelen om trilling van losse bevestigingsmiddelen te voorkomen

Let op: Gebruik geen bouten die met kracht door de gaten gedrukt moeten worden. Deze breken de plastic behuizing mogelijk en draaien te strak vast

Stofontginning

Het is aan te raden gebruik te maken van een stofopvangsysteem voor een schonere werkomgeving en een veiliger gebruik.

- Sluit de slang van het opvangsysteem aan op de stofpoort aan de achterzijde van de schuurmachine
- Voor de grootste efficiëntie schakelt u het stofopvangsysteem in voordat u de schuurmachine inschakelt

Het selecteren van een tafelring

Selecteer altijd de juiste tafelring met passende cilinder en schuurkoker. De schuurkoker hoort in het centrale gat te passen en minimaal te bewegen.

Gebruik de onderstaande tabel voor het vast stellen van de juiste tafelring en de juiste boven sluitring bij elke schuurkoker.

Schuurkoker diameter	Tafelring grootte	Boven sluitring grootte
13 mm	13 mm	Klein
19 mm	19 mm	Medium
26 mm	26 mm	Medium
38 mm	38 mm	Groot
51 mm	51 mm	Groot
76 mm	76 mm	Groot

Het selecteren van de juiste korrelgrote schuurkoker

- Schuurkokers zijn verkrijgbaar in verschillende korrelgroottes: grof (80 korrelgrote), medium (150 korrelgrote) en fijn (240 korrelgrote)
- Gebruik een grove koker voor het schuren van ruwe oppervlakten, medium kokers voor het glad schuren van oppervlakken en fijne kokers voor het afwerken van oppervlakken
- Gebruik altijd een goede kwaliteit schuurpapier voor het maximaliseren van de kwaliteit van de afwerking
- Het wordt aanbevolen om eerst een proef te doen op een stuk afvalmateriaal om de optimale ruwheid van het schuurpapier voor een bepaalde klus te bepalen. Als er zich na het schuren nog plekken op uw werkstuk bevinden, probeert u een ruwer papier om de plekken eruit te schuren, voordat u met uw oorspronkelijke korrelgrote begint. U kunt tevens een nieuw stuk schuurpapier proberen om de ongewenste plekken te verwijderen, voordat u de klus met fijn schuurpapier afmaakt

Het bevestigen van een schuurkoker

Let op: Alle kokers (11), behalve de kleinste 13 mm koker, passen op een bijbehorende cilinder (12)

Let op: Zorg dat er geen contact is tussen de schuurkoker en tafelring voordat u de machine inschakelt

- Plaats de lage as sluitring (7) over de as (5) met de groeven naar boven wijzend
- Selecteer de juiste schuur koker met de passende cilinder
- Selecteer nu de bijpassende tafelring (10) met behulp van de tabel hier boven
- Plaats de tafelring over de as op de lage sluitring (Zie afbeelding B)
- Plaats de rubberen cilinder (6) over de as
- Schuif de schuurkoker (7) over de cilinder
- Plaats de hoge as sluitring (9) over de as
- Gebruik de grote sluitring voor de 75 mm, 51 mm en 38 mm cilinders
- Gebruik de medium sluitring voor de 26 mm en de 19 mm cilinders
- Gebruik de kleine sluitring voor de 13 mm cilinder
- Schroef de vergrendelmoer (6) op de as. Draai de moer strak genoeg vast zodat de cilinder (6) uitzet tegen de schuurkoker. Draai de moer niet te strak vast.

Let op: Wanneer de schuurkoker aan één helft versleten is, kunt u deze omdraaien en de minder versleten helft gebruiken. Zo maximaliseert u de levensduur van de koker.

BELANGRIJK: Gebruik geen totaal versleten kokers. Dit kan leiden tot een extreme hitte wat de cilinders kan beschadigen. Beschadigde rubberen cilinders, veroorzaakt door versleten schuurkokers, valt niet onder de garantie.

Gebruik

WAARSCHUWING: Bij het gebruik van de machine is het dragen van de juiste beschermende uitrusting, waaronder een stofmasker, veiligheidsbril, gehoorbescherming en beschermende handschoenen aanbevolen

WAARSCHUWING: Zorg ervoor dat handschoenen geen losse draden hebben die door de as gegrepen kunnen worden en uw hand of ander lichaamsdeel in de as kunnen trekken wat kan resulteren in ernstig letsel. Het is afgeraden handschoenen op stofbasis te dragen

Het in- en uitschakelen van de machine

- De aan-/uitschakelaar (1) is aan de voorzijde van de schuurmachine te vinden (Afbeelding A)
- Om de machine in te schakelen drukt u de groene 'AAN' knop in, gemarkeerd met I
- Om de machine uit te schakelen drukt u de rode 'UIT' knop in, gemarkeerd met O

Schuren

WAARSCHUWING: Bewerk geen metaal met deze machine waar de vonken stof en zaagsel op de machine en in de werkplaats kan ontsteken

Let op: De as roteert linksom

- Controleer dat de machine juist en stevig op het tafelblad/de werkband gemonteerd is en dat de vergrendelmoer (6) met de juiste schuurkoker en sluitring.
- Draag de juiste beschermingskleding, inclusief gezichtsmasker en veiligheidsbril voordat u de machine aan zet en schakel het stofopvang systeem in (wanneer nodig).
- Schakel de schuurmachine in en laat de motor zijn volle snelheid bereiken

WAARSCHUWING: Voed het werkstuk tegen de rotatierichting van de koker in. Wanneer u het werkstuk met de richting mee voed wordt het werkstuk mogelijk afgevuurd, wat kan resulteren in persoonlijk letsel. Oefen geen overmatige druk uit en forceer het werkstuk niet

- Voed het werkstuk geleidelijk, tegen de rotatierichting van de schuurmachine in
 - Oefen geen overmatige druk uit en forceer het werkstuk niet
 - Wanneer u het werkstuk met de richting mee voed wordt het werkstuk mogelijk afgevuurd, wat kan resulteren in persoonlijk letsel
- Schakel de machine na het schuren uit en verwijder de stekker van het stopcontact

Accessoires

- Verschillende accessoires en verbruiksmiddelen, waaronder TSS80G, TSS150G, TSS240G schuurkokers zijn verkrijgbaar bij uw Triton handelaar. Reserve onderdelen zijn verkrijgbaar op toolsparsonline.com

Onderhoud

 **WAARSCHUWING:** Haal de stekker uit het stopcontact voordat u de machine schoonmaakt of enig onderhoud uitvoert

- Reparaties dienen uitgevoerd te worden door een gekwalificeerd persoon
- Laat het stroomsnoer enkel door gekwalificeerde personen onderhouden met gebruik van identieke vervangende onderdelen. Zo bent u verzekerd van een veilig gebruik

Algemene inspectie

- Controleer regelmatig of alle bevestigingsmiddelen nog goed vast zitten. Door vibratie kunnen ze na enige tijd los gaan zitten

Stroomsnoer onderhoud

Inspecteer het stroomsnoer voor elk gebruik op slijtage en beschadiging. Reparaties dienen uitgevoerd worden bij een geautoriseerd Triton service center. Dit geldt tevens voor verlengsnoeren, gebruikt met de machine

Schoonmaak

- Verwijder vuil regelmatig. Blaas regelmatig zuivere, droge perslucht door de luchtgaten en de behuizing van de machine
- Verwijder de tafelfring en verlaag de lage sluitring regelmatig van de as om stof en vuil te verwijderen
- Smeer alle bewegende onderdelen regelmatig
- Gebruik geen bijtende stoffen voor het schoonmaken van plastic onderdelen

Maak de behuizing met een vochtige doek en een licht schoonmaakmiddel schoon. Gebruik geen alcohol, benzine of hardnekkig schoonmaakmiddel

Smeren

- Smeer alle bewegende onderdelen regelmatig met een geschikt smeermiddel

Opberging

- Berg de machine op een droge en veilige plek, buiten het bereik van kinderen op. Wanneer de machine permanent in een werkplaats of garage is opgezet, dient u toegang van kinderen te voorkomen

Verwijdering

Bij de verwijdering van elektrische machines neemt u de nationale voorschriften in acht.

- Elektrische en elektronische apparaten en accu's mogen niet met uw huishoudelijk afval worden weggegooid
- Neem contact op met uw gemeente voor informatie betreffende de verwijdering van elektrisch gereedschap

Probleemopsporing

Probleem	Mogelijke oorzaak	Oplossing
De machine werkt niet wanneer de aan/uitschakelaar (2) bedient wordt	Geen stroom	Controleer de stroomtoevoer
	Defecte aan-/uitschakelaar	Laat de schakelaar bij een geautoriseerd service center vervangen
De schuurkoker (11) roteert niet samen met de cilinder (12)	As-vergrendelmoer (6) is niet strak genoeg vast gedraaid	Draai de vergrendelmoer in stappen vast totdat de schuurkokers goed vast zit
Er wordt te veel stof geproduceerd	Stof ontginningspassage is verstopt	Schakel de machine uit en ontkoppel deze van de stroombron. Verwijder de cilinder, de tafelring (10) en sluitring (9). Verwijder de verstopping in de passage
	Onjuist gebruikte tafelring	Gebruik de juiste tafelring
Roestvorming op de bovenzijde van de tafel (4)	Vocht/vloeistof zorgt voor roestvorming	Wrijf een laagje geschikt beschermend smeermiddel op de tafel met gebruik van een schone, droge doek
De schuurcilinder draait niet op volledige snelheid en/of het motorgeluid klinkt anders dan normaal	Oververhitte motor	Schakel de machine uit en laat de voor een half uur afkoelen
	Foutieve motor	Neem contact op met een geautoriseerd Triton service center

Garantie

Om uw garantie te registreren, gaat u naar onze website op www.tritontools.com* en voert u uw gegevens in.

Uw gegevens worden opgeslagen in onze mailinglist (tenzij u anders aangeeft) voor informatie over nieuwe producten. De ingevulde gegevens worden aan geen enkele andere partij beschikbaar gesteld.

Aankoopgegevens

Datum van aankoop: ___ / ___ / ___

Model: TSPS450

Bewaar uw aankoopbon als aankoopbewijs rt pr

Triton Precision Power Tools garandeert de koper van dit product dat indien een

onderdeel defect is vanwege fouten in materiaal of uitvoering binnen 3 jaar na de datum van de oorspronkelijke aankoop, Triton het defecte onderdeel gratis repareert of, naar eigen inzicht, vervangt.

Deze garantie heeft geen betrekking op commercieel gebruik en strekt zich niet uit tot normale slijtage of schade ten gevolge van een ongeluk, verkeerd gebruik of misbruik.

* Registreer online binnen 30 dagen.

Algemene voorwaarden van toepassing.

EG-verklaring van overeenstemming

De ondergetekende: Mr. Darrell Morris

Gemachtigd door: Triton Tools

Verklaart dat

Deze verklaring wordt verstrekt onder de volledige verantwoordelijkheid van de fabrikant.

Het hierboven beschreven voorwerp is conform de desbetreffende communautaire harmonisatiewetgeving

Identificatienummer: TSPS450

Beschrijving: Oscillerende schuurmachine, 450 W

Voldoet aan de volgende richtlijnen:

- Machinerichtlijn 2006/42/EG
- Richtlijn laagspanning 2014/35/EG
- Elektromagnetische verenigbaarheid 2014/30/EG
- RoHS-richtlijn 2011/65/EU
- EN61029-1:2009

- EN55014-1:2006+A2:2011
- EN55014-2:1997+A2:2008
- EN61000-3-2:2014
- EN61000-3-3:2013

Keuringsinstantie: TÜV SÜD Product Service

De technische documentatie wordt bijgehouden door: Triton Tools

Datum: 04-05-2016

Handtekening:

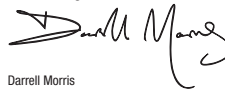

Darrell Morris

Algemeen directeur

Naam en adres van fabrikant:

Powerbox International Limited, handelsregister nummer 06897059. Geregistreerd adres: Powerbox, Boundary Way, Lufton Trading Estate, Yeovil, Somerset BA22 8HZ, Verenigd Koninkrijk

Traduction des instructions originales

Introduction

Nous vous remercions d'avoir choisi cet équipement Triton. Ces instructions contiennent les informations nécessaires pour vous en garantir un fonctionnement efficace et en toute sécurité. Veuillez lire attentivement ce manuel pour vous assurer de tirer pleinement avantage des caractéristiques uniques de votre nouvel équipement.

Gardez ce manuel à portée de main et assurez-vous que tous les utilisateurs l'aient lu et bien compris avant toute utilisation. Conservez-le pour toute référence ultérieure.

Description des symboles

La plaque signalétique figurant sur votre outil peut présenter des symboles. Ces symboles constituent des informations importantes relatives au produit ou des instructions concernant son utilisation.



Port de protection auditive
Port de lunettes de sécurité
Port de masque respiratoire
Port de casque



Port de gants



Lire le manuel d'instructions



Attention !



Émission de fumées ou de gaz toxiques !



Débranchez toujours l'appareil avant d'effectuer un réglage, de changer d'accessoire, de le nettoyer, de l'entretenir, ou lorsqu'il n'est plus utilisé !



Dispositif d'évacuation des poussières nécessaire ou vivement recommandé



Pour usage intérieur uniquement



Construction de classe II (Double isolation pour une protection supplémentaire)



Conforme à la réglementation et aux normes de sécurité pertinentes



Protection de l'environnement

Les produits électriques usagés ne doivent pas être jetés avec les ordures ménagères. Veuillez les recycler dans les centres prévus à cet effet. Pour de plus amples informations, veuillez contacter votre municipalité ou point de vente.

Abréviations pour les termes techniques

V	Volts	Ø	Diamètre
~, AC	Courant alternatif	Hz	Hertz
A, mA	Ampère, Milliampère	~, DC	Courant continu
n₀	Vitesse à vide	W, kW	Watt, kilowatt
n	Vitesse nominale	/min or min⁻¹	(opérations) par minute
opm	battements/oscillations par minute	rpm	Tours par minute
spm	Coups par minute	dB(A)	Puissance acoustique en décibel (A pondéré)
°	Degrés	m/s²	Mètres par seconde au carré (magnitude des vibrations)

Caractéristiques techniques

Numéro de produit :	TSPS450
Tension :	220-240V~, 50/60Hz 450W
Vitesse à vide :	2 000 tr/min
Fréquence d'oscillation :	58 oscillations/min
Course d'oscillation :	16 mm
Diamètre des manchons :	13 mm, 19 mm, 26 mm, 38 mm, 51 mm et 76 mm
Tubulure d'extraction poussières :	38 mm
Dimensions du plateau :	370 mm x 295 mm
Cotes de l'arbre :	12,7 mm, filetage 1,5 mm
Classe de protection :	
Dimensions (L x l x H) :	390 x 330 x 450 mm
Poids net :	12,9 kg
Du fait de l'évolution constante de nos produits, les caractéristiques des produits Triton peuvent changer sans notification préalable.	
Informations sur le niveau d'intensité sonore et vibrotaire :	
Pression acoustique L_{pa} :	76 dB(A)
Puissance acoustique L_{wa} :	89 dB(A)
Incertitude K :	3 dB
L'intensité sonore peut dépasser 85 dB(A) et il est recommandé que l'opérateur prenne des mesures de protection sonore.	

ATTENTION : Portez toujours des protections sonores lorsque le niveau d'intensité est supérieur à 85 dB(A) et limitez le temps d'exposition si nécessaire. Si l'intensité sonore devient inconfortable, même avec les protections, arrêtez immédiatement d'utiliser l'appareil, vérifiez que les protections sont bien en places et adaptés avec le niveau sonore produit par l'appareil.

ATTENTION : L'exposition de l'utilisateur aux vibrations peut engendrer une perte de toucher, des engourdissements, des picotements et ainsi réduire la capacité de préhension. De longues expositions peuvent également provoquer ces symptômes de façon chronique. Si nécessaire, limitez le temps d'exposition aux vibrations et portez des gants anti-vibrations. N'utilisez pas cet appareil lorsque la température de vos mains est en dessous des températures normales, car l'effet vibrotaire en est accentué. Référez-vous au cas de figures des caractéristiques relatives aux vibrations pour calculer le temps et fréquence d'utilisation de l'appareil.

Les niveaux sonores et vibratoires des caractéristiques techniques sont déterminés en fonction de la norme EN60745 ou autres normes internationales. Ces données correspondent à un usage normale de l'appareil, et ce dans des conditions de travail normales. Un appareil mal entretenu, mal assemblé ou mal utilisé peut augmenter les niveaux sonores et vibratoires. Pour plus d'informations sur la directive des émissions sonores et vibratoires, visitez le site <http://osha.europa.eu/fr> Consignes de sécurité générales relatives à l'utilisation d'appareils électriques

Consignes générales de sécurité

AVERTISSEMENT ! Veuillez lire l'intégralité des consignes de sécurité et des instructions. Le non-respect de ces consignes et instructions peut entraîner un risque de choc électrique, d'incendie et/ou se traduire par des blessures graves.

AVERTISSEMENT : Cet appareil n'est pas conçu pour être utilisé par des personnes (enfants compris) ayant des capacités physiques ou mentales réduites, ou n'ayant pas la connaissance ou l'expérience requise, à moins d'être sous la supervision d'une personne responsable de leur sécurité ou d'avoir reçu les instructions nécessaires. Les enfants ne doivent pas s'approcher ni jouer avec cet appareil.

ATTENTION : Utiliser l'appareil électrique, les accessoires et outils à monter conformément à ces instructions, en tenant compte des conditions de travail et de la tâche à réaliser. Toute utilisation d'un appareil électrique autre que celle pour laquelle il a été conçu peut entraîner des situations à risque.

L'expression « appareil/outil électrique » employée dans les présentes consignes recouvre aussi bien les appareils filaires à brancher sur secteur que les appareils sans fils fonctionnant avec batterie.

- Maintenir une zone de travail propre.** Des zones encombrées et mal éclairées sont sources d'accidents.
 - Prendre en compte la zone de travail :**
 - Ne pas exposer les outils à la pluie,
 - Ne pas utiliser les outils dans des endroits humides,
 - Travailler dans une zone bien éclairée,
 - Ne pas utiliser d'outils électriques dans des environnements exposés, tels qu'à proximité de liquides, de gaz ou de poussières inflammables.
 - Éviter les décharges électriques :** Éviter le contact corporel avec les surfaces mises à la terre telles que tuyaux, radiateurs, cuisinières et réfrigérateurs.
 - Éloigner les personnes au alentours.** Ne laisser aucune personne dont la présence n'est pas nécessaire, surtout les enfants, s'approcher de la zone de travail et d'être en contact avec l'appareil.
 - Ranger les appareils électriques inutilisés dans un endroit sûr, sec et hors de portée des enfants.**
 - Ne pas forcer sur l'appareil électrique.** Un appareil électrique adapté et employé au rythme pour lequel il a été conçu permettra de réaliser un travail de meilleure qualité et dans de meilleures conditions de sécurité
 - Utiliser l'appareil électrique approprié au travail à effectuer.** Ne pas utiliser de petits outils pour de tâches lourdes. N'utilisez pas l'outil pour une tâche pour laquelle il n'a pas été prévu.
 - Porter des vêtements appropriés.**
 - Ne pas porter de vêtements amples ou des bijoux pendants qui peuvent être happés par les pièces en rotation.
 - Le port de chaussures antidérapantes est recommandé en extérieur.
 - Attacher ou protéger les cheveux longs.
 - Porter un équipement de protection approprié.**
 - Porter une protection oculaire.
 - Porter un masque à poussières lors de travaux créant de la poussière.
- ATTENTION** : Ne pas porter d'équipements de protection ou de vêtements appropriés peut engendrer et aggraver des blessures.
- Brancher un système d'extraction de la poussière :** si l'appareil est pourvu de dispositifs destinés au raccord d'équipements d'extraction et de récupération de la poussière/sciure, s'assurer qu'ils soient bien fixés et utilisés correctement.
 - Ne pas maltraiter le cordon électrique. Ne jamais utiliser le cordon électrique pour porter, tirer ou débrancher l'appareil.** Protéger le cordon électrique de la chaleur, du contact avec l'essence, des bords tranchants et pièces rotatives. Un cordon électrique endommagé ou entortillé accroît le risque de décharge électrique.
 - Immobiliser votre travail.** Si possible, utiliser des serre-joints ou un étau pour maintenir la pièce de travail. C'est plus sûr et efficace que de tenir avec la main.
 - Ne pas essayer d'atteindre une zone hors de portée.** Se tenir toujours en position stable permettant de conserver l'équilibre.
 - Veiller à l'entretien des appareils électriques.**
 - Veiller à ce que les outils de coupe soient tenus affûtés et propres.
 - Suivre les instructions de lubrification et de changement des accessoires.
 - Vérifier régulièrement les câbles et les faire réparer /remplacer par un centre agréé.
 - Vérifier également l'état des rallonges utilisées.
 - Travailler avec des mains propres (sans graisse ni huile) et sèches.
- ATTENTION** : de nombreux accidents sont dus à l'utilisation d'appareils électriques mal entretenus
- Débrancher l'appareil électrique.** Lorsque l'appareil n'est pas utilisé, ou avant tout opération d'entretien ou de changement d'accessoires, veiller à débrancher l'appareil de sa source d'alimentation.

ATTENTION : utiliser des accessoires non recommandés par le fabricant peut engendrer des blessures.

- Enlever les clés et outils de réglage.** Prendre l'habitude de retirer ces outils avant de mettre l'appareil en marche.
- Éviter tout démarrage accidentel ou intempestif.** S'assurer que l'interrupteur marche-arrêt soit en position d'arrêt avant de brancher l'appareil sur l'alimentation secteur ou d'installer la batterie, de prendre l'appareil ou de le transporter.

ATTENTION : des démarrages accidentels peuvent être dangereux.

18. Usage en extérieur : Lors d'une utilisation de l'appareil électrique en extérieur, se servir d'une rallonge appropriée à une utilisation en extérieur. Cela réduit le risque de décharge électrique.

19. Rester vigilant.

- Faire preuve de bon sens lors de la manipulation de l'appareil.
- Ne pas utiliser un appareil électrique lorsque l'on se trouve dans un état de fatigue, ou sous l'influence de drogues, d'alcool ou de médicaments.

ATTENTION : un moment d'inattention pendant l'utilisation d'un outil électrique peut se traduire par des blessures graves.

20. Inspecter les pièces endommagées

- Avant d'utiliser un appareil, toujours vérifier qu'il soit en bon état de marche.
- Vérifier que les éléments rotatifs soient bien alignés et non grippés. S'assurer de l'absence de pièces cassées ou endommagées susceptibles de nuire au bon fonctionnement de l'appareil.
- Une protection ou partie défectueuse doit être réparée ou remplacée par un centre agréé, sauf en cas d'indication du manuel.
- Les interrupteurs défectueux doivent être remplacés par un centre agréé.

ATTENTION : ne pas utiliser un appareil électrique dont la commande ne s'effectue plus par l'interrupteur marche-arrêt. Il est dangereux et doit être réparé.

21. Ne faire réparer votre appareil électrique que par un réparateur qualifié. Cet appareil est conforme aux normes de sécurité en vigueur. Cela permet de maintenir la sécurité d'utilisation de l'appareil électrique et d'éviter des risques considérables pour l'utilisateur.

ATTENTION : utiliser uniquement des pièces de rechange identiques.

ATTENTION : si le câble d'alimentation est endommagé, le faire remplacer par un centre agréé.

22. La prise d'un appareil électrique doit être adaptée à la prise du secteur. Ne jamais modifier la prise en aucune façon. Ne jamais utiliser d'adaptateur sur la prise électrique d'appareil mis à la terre. Des prises non modifiées, adaptées aux boîtiers de prise de courant, réduiront le risque de décharge électrique.

23. Si une utilisation de l'appareil électrique dans un environnement humide ne peut être évitée, utiliser une alimentation protégée par un disjoncteur différentiel. L'utilisation d'un disjoncteur différentiel réduit le risque de décharge électrique.

ATTENTION : Avant de brancher un appareil sur une source d'alimentation (prise secteur, groupe électrogène, etc.) assurez-vous que la tension fournie soit la même que celle spécifiée sur la plaque de l'appareil. Une source d'alimentation avec une tension supérieure à celle indiquée sur l'appareil peut engendrer de sérieuses blessures pour l'utilisateur et endommager l'appareil. En cas de doute, ne branchez pas l'appareil. Une source d'alimentation avec une tension inférieure à celle indiquée sur l'appareil est néfaste pour le moteur.

Prises polarisées (uniquement pour les pays de l'Amérique du Nord). Pour réduire les risques de chocs électriques, cet appareil comporte une prise polarisée (une des fiches est plus large que l'autre). Cette prise se branche dans une prise de courant polarisée uniquement dans un sens. Si la prise ne rentre pas complètement, inverser la prise. Sinon, contacter un électricien qualifié pour installer une prise de courant adaptée. Ne pas changer la prise de l'appareil.

Consignes de sécurité supplémentaires relatives aux ponceuses à cylindre oscillant

AVERTISSEMENT !

- Tenez l'appareil uniquement par les poignées isolées spécialement prévues ou les surfaces de préhension car la bande/feuille pourrait entrer en contact avec son propre cordon. Un fil électrique sous tension qui serait accidentellement coupé pourrait rendre les parties métalliques exposées conductrices, ce qui constituerait un risque de choc électrique pour l'utilisateur.
- Il est recommandé que cet appareil soit toujours alimenté par un dispositif de courant résiduel avec une intensité de 30 mA ou moins.
- Si le remplacement du cordon d'alimentation s'avérait nécessaire, celui-ci devrait être réalisé par le fabricant ou auprès d'un centre agréé afin d'éviter tout risque d'accident.

Les avertissements, consignes et instructions données dans le présent manuel ne permettent pas d'aborder toutes les conditions et les situations à risque susceptible de survenir à l'utilisation d'une ponceuse à cylindre oscillant. L'utilisateur doit faire preuve de bon sens et de prudence lors du ponçage sur ce type d'appareil.

N'utilisez pas la ponceuse à cylindre oscillant tant qu'elle n'est pas complètement assemblée et tant que vous ne vous êtes pas familiarisé avec son mode d'emploi et les étiquettes d'avertissement présentes sur la machine.

- Assurez-vous du bon état de la ponceuse à cylindre oscillant.** Avant toute utilisation, remplacez toute pièce manquante, déformée ou ne fonctionnant pas correctement.
- Préparez la machine en fonction du type de ponçage envisagé, avant de la mettre en marche.**
- Tenez la pièce à poncer dans une position sûre** sur le plateau de la machine, et tenez la pièce à deux mains.
- Tenez compte du sens d'avancée de la pièce.** Faites progresser la pièce à poncer contre le sens de rotation du manchon de ponçage.
- Tenez toujours les mains à l'écart de la trajectoire de ponçage et des manchons de ponçage.** Évitez les positions susceptibles de voir vos mains entraînées vers l'arbre. Ne placez pas les doigts sous la pièce à poncer ni autour du manchon de ponçage tant que l'arbre est en rotation.
- Pour plus de sécurité, débranchez l'appareil après l'avoir éteint.** Attendez que l'arbre ait totalement cessé de tourner avant toute opération d'entretien. La machine doit être débranchée lorsqu'elle n'est pas utilisée ou lors du changement des plaques d'insert, des manchons de ponçage, tambours de caoutchouc ou autres éléments.
- Assurez-vous de l'absence de tout corps étranger, tel que clous ou agrafes, dans la pièce à poncer.**
- Cette ponceuse n'est pas conçue pour un ponçage humide.** Un ponçage humide pourrait entraîner un risque de choc électrique, de blessure grave voire fatale.
- N'employez que des pièces de rechange identiques sur votre ponceuse à cylindre oscillant.**
- Assurez-vous que l'arbre ait totalement cessé de tourner avant de toucher la pièce à poncer.**
- Prenez des précautions au moment du ponçage de surfaces peintes.** Il n'est PAS RECOMMANDÉ de poncer des surfaces traitées à la peinture au plomb. La poussière créée est difficilement maîtrisable et est source d'intoxication par le plomb.

Précautions lors du ponçage de surfaces peintes :

- Protégez vos poumons :** portez un masque anti-poussière.
- Tenez les enfants et femmes enceintes à l'écart de la zone de travail tant que la zone n'a pas été nettoyée.**
- Ne buvez, ne mangez et ne fumez pas dans la zone dans laquelle vous procédez au ponçage de surfaces peintes.**
- Dans la mesure du possible, utilisez un dispositif d'aspiration des poussières.** Ne laissez pas la poussière s'infiltrer dans votre zone de travail. Assurez-vous de ne pas transporter la poussière vers d'autres zones de votre environnement.
- Procédez à un nettoyage minutieux de la zone de travail une fois le ponçage terminé.**

Descriptif du produit

- Compartiment de rangement pour les inserts de plateau
- Interrupteur marche/arrêt
- Bloc moteur
- Plateau
- Arbre
- Écrou de blocage de l'arbre
- Rondelle inférieure de l'arbre
- Compartiment de rangement de l'arbre
- Rondelles supérieures d'arbre (x3)
- Inserts de plateau (x6)
- Manchons de ponçage (x6)
- Tambours de caoutchouc (x5)
- Tubulure d'extraction des poussières
- Clé

Usage conforme

Ponceuse conçue pour être montée sur établi pourvue d'un tambour de ponçage à action rotative et oscillante sur la hauteur. Parfaitement indiquée pour le ponçage de surfaces aussi bien rectilignes que bombées ainsi que pour des pièces d'ouvrage de dimensions ou de formes complexes.

Déballage

- Déballer le produit avec soin. Veillez à retirer tout le matériel d'emballage et familiarisez-vous avec toutes les caractéristiques du produit.
- Si des pièces sont endommagées ou manquantes, faites-les réparer ou remplacer avant d'utiliser l'appareil.

Avant utilisation

ATTENTION : Assurez-vous toujours d'éteindre et de débrancher l'appareil avant de procéder à tout réglage, tout démontage et toute installation d'accessoire.

Montage sur établi

Si la ponceuse à cylindre oscillant est destinée à être utilisée en un endroit définitif, il est recommandé de la fixer à un plan de travail rigide.

- Le socle de l'appareil présente des trous de fixation (image A) qui peuvent être utilisés comme gabarit en vue du perçage de trous de fixation sur la surface de montage envisagée (non fourni). Fixez la ponceuse à l'aide de gros boulons, rondelles et écrous (étiquetage).
- Si la ponceuse à cylindre oscillant est destinée à une utilisation portative, fixez sur son socle une planche qui lui permettra d'être facilement retenue en place à l'aide de presses ou de serre-joints et retirée en vue d'une utilisation en un autre emplacement.
- Si vous utilisez des boulons, assurez-vous que ceux-ci soient assez longs pour pénétrer dans la surface de l'établi ou dans la planche de manière à permettre une fixation sûre.

Remarque : Utilisez des écrous à garniture de nylon ou des rondelles ressort pour les éléments de fixation afin d'éviter que les vibrations ne finissent par les rendre lâches.

Remarque : N'utilisez jamais des boulons nécessitant de la force dans les trous pour l'assemblage du plateau car en appliquant trop de force, le corps en plastique pourrait se casser.

Extraction des poussières

Il est recommandé d'utiliser la ponceuse à cylindre oscillant conjointement à un système d'extraction des poussières pour maintenir un environnement de travail plus propre et plus sain.

- Installez le tuyau de votre système d'extraction sur l'adaptateur d'extraction et vérifiez qu'il soit bien enfoncé.
- Pour une plus grande efficacité, allumez votre système d'extraction avant d'allumer la ponceuse.

Sélection de l'insert de plateau

Un mauvais choix d'insert de plateau et de manchon de ponçage peut favoriser les accidents (doigts qui se coincent dans l'appareil) et amener la pièce à poncer à se coincer entre l'insert de plateau et le manchon de ponçage.

Le manchon de ponçage doit parfaitement se loger dans l'évidement central de l'insert de plateau (images B and C).

Le tableau suivant vous aidera à choisir l'insert de plateau et la rondelle d'arbre supérieure les mieux adaptés à chaque manchon de ponçage.

Diamètre du manchon de ponçage	Taille de l'insert de plateau	Taille de la rondelle supérieure
13 mm / 1/2"	13 mm / 1/2"	Petite
19 mm / 3/4"	19 mm / 3/4"	Moyenne
26 mm / 1"	26 mm / 1"	Moyenne
38 mm / 1 1/2"	38 mm / 1 1/2"	Grande
51 mm / 2"	51 mm / 2"	Grande
76 mm / 3"	76 mm / 3"	Grande

Sélection de la granulométrie du manchon de ponçage

- Il existe des manchons de ponçage de grains différents : gros grain (grain 40), grain moyen (grains 80 et 100), et grain fin (grain 120).
- Utilisez le gros grain pour une finition grossière, le grain moyen pour adoucir et le grain fin pour la finition.
- Pour tirer le meilleur de votre ponceuse, procurez-vous toujours des manchons abrasifs de bonne qualité.
- Il est conseillé de faire un essai sur une chute de matériau pour vérifier si la bande abrasive est la mieux adaptée à la tâche à réaliser. S'il y a encore des marques après le ponçage, essayez un grain plus gros et poncez les marques puis repassez à un grain plus fin, vous pouvez aussi essayer d'utiliser un manchon de ponçage neuf puis repassez à un grain fin de finition.

Installation du manchon de ponçage

Remarque : Tous les manchons de ponçage (11), à l'exception du manchon le plus petit (13 mm), s'installent sur un tambour de caoutchouc (12) de même taille.

- Enfilez la rondelle inférieure d'arbre (7) sur l'arbre (5), face texturée orientée vers le bas (image D).
- Choisissez le manchon de ponçage le mieux adapté à la tâche envisagée, ainsi que son tambour de caoutchouc adapté, (sauf si vous employez le manchon de 13 mm).
- Choisissez l'insert de plateau (10) adapté à la tâche (consultez le tableau de la section « Sélection de l'insert de plateau » ci-dessus).

- Enfilez l'insert de plateau sur l'arbre et placez-le sur la rondelle inférieure d'arbre (voir Image B). Assurez-vous que l'insert de plateau soit de niveau avec le plateau.
- Installez le tambour de caoutchouc sur l'arbre (images E et F).
- Enfilez le manchon de ponçage sur le tambour de caoutchouc.
- Installez la rondelle supérieure d'arbre (9) sur l'arbre.
- Servez-vous de la grande rondelle avec les tambours de caoutchouc de 75 mm (3"), 51 mm (2"), et 38 mm (1 1/2").
- Servez-vous de la rondelle moyenne avec les tambours de caoutchouc de 26 mm (1") et 19 mm (3/4").
- Servez-vous de la petite rondelle avec le manchon de ponçage de 13 mm (1/2").
- Vissez l'écrou de blocage d'arbre (6) sur l'arbre (images G et H). Serrez-le juste assez pour que le tambour de caoutchouc épouse bien la forme du manchon de ponçage. Ne serrez pas trop.

Remarque : Si le manchon tourne sur le cylindre une fois qu'il est installé sur l'arbre, cela signifie que l'écrou de blocage n'est pas suffisamment serré pour exercer une pression sur le cylindre afin qu'il puisse retenir le manchon.

IMPORTANT : N'utilisez pas un manchon de ponçage excessivement usé. Cela contribuerait à un échauffement susceptible d'endommager le cylindre. La garantie ne couvre pas les cylindres dont l'usure a été causée par l'utilisation de manchons de ponçage usés.

Instructions d'utilisation

⚠ ATTENTION : TOUJOURS porter des protections oculaires, des protections respiratoires et auditives adéquates, ainsi que des gants lorsque vous travaillez avec cet appareil.

⚠ AVERTISSEMENT : ASSUREZ-VOUS que ni vos gants ni vos vêtements n'aient de fils détachés et pendants qui pourraient être pris dans l'arbre en rotation et ainsi risquer d'y précipiter vos mains ou votre tête et vous blesser sérieusement. De plus, il est vivement recommandé de ne pas utiliser des gants en tissu.

Mise en marche/arrêt

- L'interrupteur (1) est situé sur la partie frontale de la ponceuse à cylindre oscillant (Image A).
- Pour mettre la ponceuse à cylindre oscillant en marche, appuyez sur le bouton vert portant l'indication I.
- Pour éteindre la ponceuse à cylindre oscillant, appuyez sur le bouton rouge portant l'indication O.

Ponçage

ATTENTION : N'utilisez pas cette ponceuse pour poncer du métal. Le ponçage du métal entraînera la production d'étincelles susceptibles d'enflammer les particules de bois et les poussières présentes sur la machine ou dans l'atelier.

REMARQUE : L'arbre tourne dans le sens contraire des aiguilles d'une montre.

- Vérifiez que la machine soit solidement installée sur l'établi et que l'écrou de blocage de l'arbre (15) soit bien serré. Vérifiez que le manchon de ponçage et l'insert de plateau utilisés soient appropriés à la tâche envisagée, conformément aux indications de la section « Assemblage ».
- Assurez-vous de porter tous les équipements de sécurité appropriés, y compris un masque anti-poussière et des lunettes de protection, puis allumez le système d'extraction de poussière (selon le cas).
- Allumez la machine et laissez le moteur atteindre son plein régime.

ATTENTION : Mettre la pièce de travail progressivement contre manchon de ponçage et dans LE SENS OPPOSÉ de rotation. Ne pas respecter cette consigne peut éjecter la pièce de travail du manchon avec des risques de blessures. Ne pas forcer ou exercer une pression excessive sur la pièce de travail.

- Une fois la tâche terminée, éteignez l'appareil et débranchez-le.

Accessoires

- Toute une gamme d'accessoires et de consommables, y compris les manchons de ponçage TSS80G, TSS150G, TSS240G, est disponible chez votre revendeur Triton. Des pièces de rechange sont disponibles sur toolspareonline.com.

Entretien

⚠ ATTENTION : Débranchez TOUJOURS l'appareil de sa source d'alimentation avant tout nettoyage ou entretien.

Inspection générale

- Vérifiez régulièrement que toutes les vis soient bien serrées. Elles peuvent devenir lâches avec le temps.
- Vérifiez régulièrement le bon état du câble d'alimentation avant chaque utilisation. Toute réparation en cas d'usure ou d'endommagement doit être effectuée par un centre de réparation agréé Triton. Ce conseil s'applique également pour les rallonges utilisées avec cet appareil.

Nettoyage

- Gardez l'appareil toujours propre. La poussière et la saleté provoquent l'usure rapide des éléments internes de l'appareil et réduisent sa durabilité. Utilisez une brosse souple ou un chiffon sec pour le nettoyage. Si possible, nettoyez les orifices de ventilation à l'air comprimé propre et sec.
- Nettoyez le boîtier de l'appareil avec un chiffon humide et un détergent doux. N'utilisez pas d'alcool ou d'essence ou de forts agents de nettoyage.
- N'utilisez jamais d'agents caustiques pour nettoyer les parties plastiques.

Lubrification

- Lubrifiez légèrement toutes les parties mobiles régulièrement avec un vaporisateur de lubrifiant adéquat.

Traitement des déchets

Lorsque l'appareil n'est plus en état de fonctionner et qu'il n'est pas réparable, recyclez l'appareil conformément aux réglementations nationales.

- Ne jetez pas les outils électriques, batteries et autres équipements électriques ou électroniques (DEEE) avec les ordures ménagères.
- Contactez les autorités locales compétentes en matière de gestion des déchets pour vous informer de la procédure à suivre pour recycler les outils électriques.

En cas de problème

Problème	Cause possible	Solution
L'appareil ne marche pas lorsque l'interrupteur de marche/arrêt (2) est activé	Pas de courant	Vérifier la source d'alimentation électrique
	Interrupteur de marche/arrêt défectueux	Faites remplacer l'interrupteur dans un centre de réparation agréé Triton.
Le manchon de ponçage (11) ne tourne pas avec le tambour en caoutchouc (12)	Écrou de blocage (6) de l'arbre pas assez serré	Serrer l'écrou de blocage de l'arbre par légèrement et progressivement jusqu'à ce que le tambour maintienne correctement le manchon
Grande quantité de poussière produite	Passage de l'extracteur de poussière bloqué	Débrancher l'appareil. Retirer le tambour, l'insert de table (10) et la rondelle de l'arbre (9). Débloquent le passage de l'extracteur
	Insert de table utilisé inadéquat	Installer un insert de table avec la dimension correcte
De la corrosion se forme sur le plateau (4)	L'humidité est responsable de la corrosion	Utiliser un chiffon propre et doux, appliquer une fine couche de lubrifiant protecteur adéquat sur la surface propre du plateau
La ponceuse ne fonctionne pas à plein régime ou son moteur émet un bruit inhabituel	Moteur en surchauffe	Éteignez votre ponceuse et laissez-la refroidir pendant une demi-heure
	Moteur défectueux	Adressez-vous à un centre agréé triton

Garantie

Pour valider votre garantie, rendez-vous sur notre site internet www.tritontools.com* et saisissez vos coordonnées.

Vos coordonnées seront introduites dans notre liste de diffusion (sauf indication contraire) afin de vous informer de nos prochaines nouveautés. Les informations que vous nous fournirez ne seront pas communiquées à des tiers.

Pense-bête

Date d'achat : ___ / ___ / ___

Modèle: TSPS450

Veuillez conserver votre ticket de caisse comme preuve d'achat.

Déclaration de conformité CE

Le soussigné : M. Darrell Morris

Autorisé par : Triton Tools

Déclare que le produit :

La présente déclaration est établie sous la responsabilité exclusive du fabricant.

La présente déclaration de conformité est rédigée conformément à la législation d'harmonisation de l'Union Européenne pertinente.

Code d'identification : TSPS450

Description: Ponceuse à cylindre oscillant 450 W

Est conforme aux directives suivantes :

- Directive relative aux machines 2006/42/CE
- Directive relative aux basses tensions 2014/35/CE
- Directive relative à la compatibilité électromagnétique 2014/30/CE
- Directive RoHS 2011/65/UE
- EN61029-1:2009

Si toute pièce de ce produit s'avérait défectueuse du fait d'un vice de fabrication ou de matériau dans les 12 MOIS suivant la date d'achat, Triton Precision Power Tools s'engage auprès de l'acheteur de ce produit à réparer ou, à sa discrétion, à remplacer gratuitement la pièce défectueuse.

Cette garantie ne s'applique pas à l'utilisation commerciale et ne s'étend pas non plus à l'usure normale ou aux dommages causés par des accidents, des mauvais traitements ou une utilisation non conforme de votre appareil.

* Enregistrez votre produit en ligne dans les 30 jours suivant la date d'achat.

Offre soumise à conditions.

Ceci n'affecte pas vos droits statutaires.

- EN55014-1:2006+A2:2011
- EN55014-2:1997+A2:2008
- EN61000-3-2:2014
- EN61000-3-3:2013

Organisme notifié : TÜV SÜD Product Service

La documentation technique est conservée par : Triton Tools

Date : 04/05/16

Signature :



M. Darrell Morris
Directeur général

Nom et adresse du fabricant ou de son représentant agréé :

Powerbox International Limited, entreprise enregistrée sous le numéro 06897059. Siège social : Powerbox, Boundary Way, Lufton Trading Estate, Yeovil, Somerset BA22 8HZ, Royaume Uni.

Übersetzung der Originalbetriebsanleitung

Einführung

Vielen Dank, dass Sie sich für dieses Triton-Werkzeug entschieden haben. Diese Anleitung enthält wichtige Informationen für das sichere und effektive Arbeiten mit diesem Produkt. Bitte lesen Sie diese Anleitung sorgfältig durch, um den größtmöglichen Nutzen aus dem einzigartigen Design dieses Produkts ziehen zu können. Bewahren Sie diese Anleitung griffbereit auf und sorgen Sie dafür, dass alle Benutzer dieses Geräts sie gelesen und verstanden haben.

Symbolerklärung

Auf dem Typenschild des Werkzeugs sind möglicherweise Symbole abgebildet. Sie vermitteln wichtige Informationen über das Produkt oder dienen als Gebrauchsanweisung.



Gehörschutz tragen
Augenschutz tragen
Atemschutz tragen
Kopfschutz tragen



Schutzhandschuhe tragen



Bedienungsanleitung sorgfältig lesen



Achtung, Gefahr!



Giftige Dämpfe oder Gase!



Vor Einstellungsänderungen, Zubehörwechsellern, Reinigungs- und Instandhaltungsarbeiten sowie bei Nichtgebrauch stets von der Spannungsversorgung trennen!



Staubabsaugung erforderlich bzw. empfohlen



Nur für den Innengebrauch!



Schutzklasse II (doppelt isoliert)



Erfüllt die einschlägigen Rechtsvorschriften und Sicherheitsnormen



Umweltschutz

Elektroaltgeräte dürfen nicht über den Haushaltsmüll entsorgt werden. Nach Möglichkeit bitte über entsprechende Einrichtungen entsorgen. Lassen Sie sich bezüglich der sachgemäßen Entsorgung von Elektrowerkzeugen von der zuständigen Behörde oder dem Händler beraten.

Verzeichnis der technischen Symbole und Abkürzungen

V	Volt	Ø	Durchmesser
~, AC	Wechselstrom	Hz	Hertz
A, mA	Ampere, Milliampere	---, DC	Gleichstrom
n₀	Leerlaufdrehzahl	W, kW	Watt, Kilowatt
n	Nennndrehzahl	/min	Umdrehungen pro Minute
Osz./Min.	Kreisbahnen oder Oszillationen pro Minute	min⁻¹	
Hübe/Min.	Hübe pro Minute	dB(A)	Schallpegel in Dezibel (A-bewertet)
'	Grad	m/s²	Quadratmeter pro Sekunde (Schwingungsstärke)

Technische Daten

Modellbezeichnung:	TSPS450
Spannung:	220–240 V, 50/60 Hz, 450 W
Leerlaufdrehzahl:	2.000/Min.
Oszillation:	58 Osz./Min.
Oszillationshub:	16 mm
Schleifhülisen:	Ø 13 mm, 19 mm, 26 mm, 38 mm, 51 mm, 76 mm
Absaugstutzen:	38 mm
Tischgröße:	370 mm x 295 mm
Spindel:	12,7 mm (Länge) x 1,5 mm (Gewinde)
Schutzklasse:	
Abmessungen (L x H x B):	390 x 450 x 330 mm
Gerätengewicht:	12,9 kg
Aufgrund der fortlaufenden Weiterentwicklung unserer Produkte können sich die technischen Daten von Triton-Produkten ohne vorherige Ankündigung ändern.	
Geräusch- und Vibrationsinformationen:	
Schalldruckpegel L_{dp}:	76 dB(A)
Schalleistungspegel L_{wa}:	89 dB(A)
Unsicherheit K:	3 dB
Der Schallintensitätspegel kann für den Bediener 85 dB(A) übersteigen und Lärmschutzmaßnahmen sind notwendig.	

WARNUNG! Tragen Sie in Bereichen, in denen der Lärmpegel 85 dB(A) überschreitet, unbedingt angemessenen Gehörschutz und begrenzen Sie nach Möglichkeit die Belastungsdauer. Sollte trotz Gehörschutz Unbehagen irgendeiner Art auftreten, beenden Sie die Arbeit unverzüglich und überprüfen Sie den Gehörschutz auf korrekten Sitz und Funktion und stellen Sie sicher, dass dieser einen angemessenen Schutz für den Lärmpegel bietet, der von den verwendeten Werkzeugen ausgeht.

WARNUNG! Bei der Benutzung mancher Werkzeuge wird der Benutzer Vibrationen ausgesetzt, welche zum Verlust des Tastsinns, zu Taubheitsgefühl, Kribbeln und zu einer Verminderung der Handgreifkraft führen können. Langfristige Belastung kann zu chronischen Beschwerden führen. Begrenzen Sie, falls nötig, die Exposition zu Vibrationen und tragen Sie vibrationsmindernde Handschuhe. Verwenden Sie dieses Werkzeug nicht mit kalten Händen, da Vibrationen bei Temperaturen unter dem individuellen Komfortbereich eine stärkere Wirkung zeigen. Beurteilen Sie die Vibrationsbelastung unter Zuhilfenahme der Technischen Daten des jeweiligen Werkzeuges und bestimmen Sie die zulässige Belastungsdauer und -häufigkeit.

Die in den Technischen Daten angegebenen Geräusch- und Vibrationsinformationen werden nach EN 60745 bzw. vergleichbaren internationalen Standards bestimmt. Die angegebenen Werte beziehen sich auf eine normale Benutzung des Werkzeuges unter normalen Arbeitsbedingungen. Schlecht gewartete, inkorrekt montierte und unsachgemäß verwendete Werkzeuge können erhöhte Schallpegel und Vibrationswerte aufweisen. Weitere Informationen zur EU-Vibrationsrichtlinie und zu Schall- sowie Vibrationsbelastungen, die auch für Heimverwender relevant sein können, finden Sie auf den Seiten der Europäischen Agentur für Sicherheit und Gesundheitsschutz am Arbeitsplatz: www.osha.europa.eu.

Allgemeine Sicherheitshinweise

WARNUNG! Bei der Benutzung von Elektrowerkzeugen müssen stets grundlegende Sicherheitsmaßnahmen einschließlich der folgenden Anweisungen getroffen werden, um das Risiko von Bränden, Elektroschocks und Personenschäden zu vermindern. Lesen Sie alle Anweisungen aufmerksam durch und bewahren Sie diese für zukünftige Nachschlagen mit dem Gerät auf.

WARNUNG! Dieses Gerät darf nicht von Personen (wie z.B. Kindern) mit eingeschränkter körperlicher oder geistiger Fähigkeiten oder von Personen ohne Erfahrung im Umgang mit einem solchen Gerät betrieben werden, außer wenn sie von einer für ihre persönliche Sicherheit verantwortlichen Person in der Benutzung unterwiesen worden sind und dabei beaufsichtigt werden. Kinder müssen beaufsichtigt werden, um sicherzustellen, dass sie das Gerät nicht als Spielzeug verwenden.

VORSICHT! Verwenden Sie Elektrowerkzeuge stets in Übereinstimmung mit diesen Anweisungen und beachten Sie dabei die Arbeitsbedingungen und die auszuführenden Tätigkeiten. Eine Benutzung von Elektrowerkzeugen für Tätigkeiten, für die sie nicht konzipiert wurden, kann zu gefährlichen Situationen führen.

Der Begriff „Elektrowerkzeug“ in den folgenden Warnhinweisen bezieht sich sowohl auf netzgebundene Geräte sowie Akkugeräte (schurlose Geräte).

1 - **Halten Sie den Arbeitsbereich sauber und aufgeräumt.** – Unordnung auf Werkbänken und Böden begünstigt Verletzungen.

2 - **Beachten Sie die Arbeitsplatzbedingungen.**

- Verwenden Sie Werkzeuge niemals im Regen.
- Verwenden Sie Werkzeuge niemals in feuchten oder nassen Bereichen.
- Sorgen Sie für angemessene Beleuchtung von Arbeitsbereichen.
- Verwenden Sie Werkzeuge niemals in der Nähe von brennbaren Flüssigkeiten.

3 - **Schützen Sie sich vor elektrischen Schlägen.** – Vermeiden Sie Kontakt mit geerdeten Objekten und Oberflächen wie z.B. Rohrleitungen, Heizkörpern, Haushaltsgeräten usw.

4 - **Halten Sie andere Personen vom Arbeitsplatz fern.** – Achten Sie darauf, dass Personen, die nicht direkt am Arbeitsvorgang beteiligt sind, insbesondere Kinder, von Werkzeugen und Werkstücken fernbleiben, Werkzeuge und deren Anschlussleitungen nicht berühren und sich nicht im Arbeitsbereich aufhalten.

5 - **Entfernen Sie nicht benötigte Werkzeuge aus dem Arbeitsbereich.** – Nicht verwendete Werkzeuge sollten an einem sicheren, trockenen Ort außerhalb der Reichweite von Kindern gelagert und eingeschlossen werden.

6 - **Wenden Sie bei der Benutzung von Werkzeugen keine Gewalt an.** –Werkzeuge erzeugen die besten und effektivsten Ergebnisse, wenn sie mit der Geschwindigkeit und dem Vorschub verwendet werden, für welche sie konzipiert wurden.

7 - **Verwenden Sie für die auszuführende Aufgabe geeignete Werkzeuge.** – Kleine, leichte Werkzeuge verfügen nicht über die gleiche Leistung wie schwere Profi-Werkzeuge. Verwenden Sie Werkzeuge niemals zweckentfremdet; z.B. dürfen Kreissägen nicht zum Sägen von Baumstämmen oder Ästen verwendet werden.

8 - **Tragen Sie geeignete Arbeitskleidung.**

- Tragen Sie weder lose Kleidung noch Schmuck, da sich diese in den beweglichen Komponenten von Maschinen verfangen könnten.
- Tragen Sie stets geeignete Sicherheitsschuhe.
- Binden Sie lange Haare zusammen und decken Sie sie ab.

9 - **Verwenden Sie geeignete persönliche Schutzausrüstung.**

- Tragen Sie stets eine geeignete Schutzbrille.
- Tragen Sie bei staubigen Arbeiten stets eine Atemschutzmaske.

WARNUNG! Falls keine persönliche Schutzausrüstung getragen wird, können schwerwiegende Verletzungen und Erkrankungen auftreten.

10 - **Verwenden Sie Staubabsaugungsausrüstung.** – Verwenden Sie Geräte mit Staubabsauganschluss stets mit einer geeigneten Absaugvorrichtung.

11 - **Verwenden Sie die Anschlussleitung nicht missbräuchlich.** – Ziehen Sie niemals am Kabel, um dieses aus der Steckdose zu entfernen. Halten Sie Anschlussleitungen fern von Hitze, Schmiermitteln und scharfen Kanten. Beschädigte und abgenutzte Leitungen erhöhen das Risiko von elektrischen Schlägen.

12 - **Fixieren Sie Ihre Werkstücke.** – Verwenden Sie stets Schraubzwingen, Schraubstöcke und andere Klemmvorrichtungen, um Werkstücke sicher zu fixieren. Dies ist sicherer als das Halten von Hand.

13 - **Nicht zu weit hinausstehen.** – Bleiben Sie standfest und halten Sie stets Ihr Gleichgewicht.

14 - **Führen Sie Instandhaltungsarbeiten sorgfältig durch.**

- Halten Sie Schneidwerkzeuge scharf. Werkzeuge mit scharfen Schneiden sind besser zu kontrollieren und verkannten sich weniger leicht.
- Befolgen Sie die Anweisung zur Schmierung und zum Austausch von Zubeinheiten.
- Überprüfen Sie Anschlussleitungen in regelmäßigen Abständen und lassen Sie diese bei Beschädigung oder Abnutzung von einem autorisierten Servicetechniker austauschen.

- Halten Sie Griffe trocken, sauber und frei von Schmierstoffen.

WARNUNG! Viele Unfälle mit Elektrowerkzeugen sind auf unzureichende Instandhaltung zurückzuführen.

15 - **Trennen Sie Geräte nach dem Gebrauch vom Stromnetz.** – Trennen Sie Elektrowerkzeuge stets von der Spannungsversorgung, bevor Sie Wartungsarbeiten durchführen und Zubehör abnehmen oder anbringen.

WARNUNG! Die Verwendung von Zubehör, das nicht vom Hersteller des Elektrowerkzeugs empfohlen wird, kann zu schwerwiegenden Sach- und Personenschäden führen.

16 - **Entfernen Sie stets alle Werkzeuge vom Gerät.** – Machen Sie es sich zur Gewohnheit, vor dem Einschalten von Elektrowerkzeugen zu überprüfen, dass alle beim Zubehörwechsel oder zur Justierung verwendeten Werkzeuge (z.B. Innensechskant-, Maul- u. Stiftschlüssel) entfernt wurden.

17 - **Vermeiden Sie unbeabsichtigtes Einschalten.** – Vergewissern Sie sich, dass sich der Betriebsschalter von Elektrowerkzeugen im ausgeschalteten Zustand befindet, bevor Sie das Werkzeug mit dem Stromnetz verbinden bzw. Akkus einsetzen.

WARNUNG! Ein unbeabsichtigtes Einschalten von Elektrowerkzeugen kann zu schwerwiegenden Sach- und Personenschäden führen.

18 - **Verwenden Sie geeignete Verlängerungsleitungen.** – Falls das Elektrowerkzeug in Außenbereichen verwendet wird, muss eine speziell für Außenbereiche geeignete Verlängerungsleitung verwendet werden. Dies vermindert das Risiko von elektrischen Schlägen.

19 - **Seien Sie aufmerksam.**

- Achten Sie darauf, was Sie tun, wenn Sie gute Urteilsvermögen an und verwenden Sie Werkzeuge niemals, wenn Sie müde sind.
- Verwenden Sie Elektrowerkzeuge niemals, wenn Sie unter dem Einfluss von Drogen, Alkohol oder Medikamenten stehen.

WARNUNG! Ein Moment der Unachtsamkeit kann zu schweren Verletzungen führen.

20 - **Überprüfen Sie den Zustand von Werkzeugen vor der Benutzung.**

- Das Werkzeug muss vor jeder Verwendung auf Beschädigungen überprüft werden. Vergewissern Sie sich, dass sich das Gerät in einem Zustand befindet, in dem es seine normale Funktion sicher erfüllen kann.
 - Begutachten Sie bewegliche Teile auf feste Verbindung, korrekte Ausrichtung, Schäden, korrekte Montage und andere Fehlerzustände, die ihre Funktion beeinträchtigen könnten.
 - Beschädigte Schutzvorrichtungen und andere fehlerhafte Komponenten müssen von einem autorisierten Servicetechniker repariert oder ausgetauscht werden, außer wenn in dieser Bedienungsanleitung abweichend beschrieben.
 - Defekte Schalter müssen von einem autorisierten Servicetechniker ausgetauscht werden.
- 21 - **Lassen Sie das Werkzeug ausschließlich von qualifizierten Technikern warten und reparieren.** – Dieses Elektrowerkzeug entspricht den relevanten Sicherheitsvorschriften. Reparaturen dürfen ausschließlich von autorisierten Servicetechnikern durchgeführt werden, da unsachgemäße Reparaturen eine ernstzunehmende Gefahr darstellen können.

WARNUNG! Verwenden Sie zur Instandhaltung ausschließlich identische Originalersatzteile.

WARNUNG! Eine beschädigte Anschlussleitung muss durch den Hersteller oder eine autorisierte Fachwerkstatt ausgetauscht werden.

22 - **Der Netzstecker des Gerätes darf ausschließlich an einer geeigneten Steckdose verwendet werden.** – Der Netzstecker des Gerätes darf niemals modifiziert werden. Verwenden Sie keine Adapter mit geerdeten Elektrowerkzeugen. Dies trägt zum Schutz vor elektrischen Schlägen bei.

23 - **Bei der Verwendung in Außenbereichen muss das Gerät an einem Stromkreis betrieben werden, der von einem Fehlerstromschutzschalter abgesichert ist.** Die Verwendung von FI-Schaltern vermindert die Gefahr elektrischer Schläge.

HINWEIS: Fehlerstromschutzschalter werden auch als FI-Schalter, FI-Schutzschalter oder RCDs bezeichnet.

WARNUNG! Stellen Sie vor Anschluss eines Werkzeuges an eine Stromquelle (Steckdose, Stromanschluss u.ä.) sicher, dass die Netzspannung der auf dem Typenschild des Werkzeuges angegebenen Spannung entspricht. Eine Stromquelle mit einer höheren Spannung als die für das Werkzeug spezifizierte Spannung kann zu schweren Verletzungen des Bedieners sowie Beschädigung des Werkzeuges führen. Schließen Sie das Werkzeug im Zweifelsfall nicht an. Eine niedrigere Spannung als auf dem Typenschild angegeben schadet dem Motor.

Verpolungssichere Stecker (nur für Nordamerika): Um das Risiko elektrischer Schläge zu verringern, ist dieses Gerät mit einem verpolungssicheren Netzstecker ausgestattet (ein Steckerkontakt ist breiter als der andere). Dieser Stecker kann nur in einer Position in eine geeignete Steckdose eingesteckt werden. Falls der Stecker nicht vollständig in die Steckdose eingesteckt werden kann, ziehen Sie ihn heraus und stecken Sie ihn umgekehrt wieder ein. Sollte der Stecker noch immer nicht passen, lassen Sie eine geeignete Steckdose durch einen qualifizierten Elektriker installieren. Verändern Sie die Steckdose niemals eigenmächtig.

Zusätzliche Sicherheitshinweise für Spindelschleifmaschinen

WARNUNG!

- Halten Sie das Elektrowerkzeug nur an den isolierten Griffflächen, da die Messerwelle das eigene Netzkabel treffen kann. Der Kontakt mit einer spannungsführenden Leitung kann auch metallene Geräteteile unter Spannung setzen und zu einem elektrischen Schlag führen.
- Dieses Gerät darf nur unter Verwendung einer Fehlerstromschutzeinrichtung (FI-Schalter) mit einem Bemessungsfehlerstrom von höchstens 30 mA an die Spannungsversorgung angeschlossen werden.
- Falls das Netzkabel ersetzt werden muss, darf dies nur durch den Hersteller oder einen seiner zugelassenen Vertreter erfolgen, um Sicherheitsrisiken auszuschließen.

Durch in dieser Betriebsanleitung genannte Warnhinweise, Vorsichtsmaßnahmen und Anweisungen können nicht alle Situationen und Bedingungen abgedeckt werden, die möglicherweise auftreten können. Es muss dem Bediener bewusst sein, dass gesunder Menschenverstand und Vorsicht Faktoren sind, die sich nicht in dieses Gerät einbauen lassen, sondern vom Bediener beigesteuert werden müssen.

Nehmen Sie die Spindelschleifmaschine erst in Betrieb, wenn sie vollständig montiert ist und Sie die nachfolgenden Anweisungen und die Gefahrenhinweise an der Spindelschleifmaschine sorgfältig gelesen und vollständig verstanden haben.

- a) Überprüfen Sie den Zustand der Spindelschleifmaschine. Wenn ein Teil fehlt, verbogen ist oder nicht ordnungsgemäß funktioniert, ersetzen Sie dieses Teil vor Gebrauch der Schleifmaschine.
- b) Bestimmen Sie die Art der auszuführenden Aufgabe, bevor Sie die Spindelschleifmaschine in Betrieb nehmen.
- c) Sichern Sie Ihr Werkstück. Stützen Sie das Werkstück gut auf der Tischplatte ab und halten Sie es mit beiden Händen fest.
- d) Achten Sie auf die Vorschubrichtung. Führen Sie das Werkstück der Schleifhülse gegen die Drehrichtung der Schleifhülse zu.
- e) Halten Sie Ihre Hände stets von der Schleifmaschinenbahn und den Schleifhülzen fern. Vermeiden Sie Haltungen, in denen Ihre Hand im Falle eines plötzlichen Abrutschens in die Spindel geraten kann. Fassen Sie nicht unter das Werkstück oder an die Schleifhülse, während die Spindel sich dreht.
- f) Trennen Sie die Schleifmaschine nach dem Ausschalten vom Stromnetz. Warten Sie, bis die Spindel zum Stillstand gekommen ist, bevor Sie Wartungsarbeiten durchführen. Die Schleifmaschine muss bei Nichtgebrauch sowie beim Wechseln von Tischeinätzen, Schleifhülzen, Gummimwalzen und anderem Zubehör stets vom Stromnetz getrennt sein.
- g) Vergewissern Sie sich, dass sich im zu schleifenden Bereich Ihres Werkstücks keine Nägel oder anderen Fremdkörper befinden.
- h) Verwenden Sie diese Schleifmaschine niemals zum Nassschleifen. Nichtbefolgen kann zu elektrischem Schlag führen und somit ernsthafte Verletzungen oder schlimmeres verursachen.
- i) Verwenden Sie bei der Wartung dieser Spindelschleifmaschine ausschließlich identische Ersatzteile.
- j) Stellen Sie sicher, dass die Spindel zum völligen Stillstand gekommen ist, bevor Sie das Werkstück berühren.
- k) Treffen Sie Vorsichtsmaßnahmen beim Abschleifen bemalter oder lackierter Flächen. Vom Abschleifen von Bleifarbe wird ausdrücklich abgeraten. Der kontaminierte Staub lässt sich kaum unter Kontrolle bringen und kann zu Bleivergiftung führen.

Ergreifen Sie daher beim Abschleifen von Farbe bzw. Lack folgende Maßnahmen:

- a) Schützen Sie Ihre Lunge. Tragen Sie eine Staub- oder Atemschutzmaske.
- b) Lassen Sie Kinder oder Schwangere nicht den Arbeitsbereich betreten, bis die Schleifarbeit beendet und der Arbeitsbereich gesäubert ist.
- c) Wo bemalte bzw. lackierte Flächen abgeschliffen werden, darf nicht gegessen, getrunken oder geraucht werden.
- d) Verwenden Sie nach Möglichkeit eine Staubabsauganlage. Decken Sie den Arbeitsbereich mit Schutzfolie ab. Sorgen Sie dafür, dass kein Farbstaub aus dem Arbeitsbereich herausgetragen wird.
- e) Reinigen Sie den Arbeitsbereich nach Beendigung des Farb-/Lackabschleifens gründlich.

Geräteübersicht

1. Aufbewahrungsschlitze für Tischeinlagen
2. Ein-/Ausschalter
3. Motorgehäuse
4. Tischplatte
5. Spindel
6. Sicherungsmutter
7. Untere Spindelscheibe
8. Aufbewahrungsstifte für Gummimwalzen und Schleifhülzen
9. Obere Spindelscheiben (3 Stck.)
10. Tischeinlagen (6 Stck.)
11. Schleifhülzen (6 Stck.)
12. Gummimwalzen (5 Stck.)
13. Absaugstutzen
14. Schraubenschlüssel

Bestimmungsgemäße Verwendung

Stationäre Schleifmaschine zur Werkbankmontage; mit einer rotierenden und einer oszillierenden Schleifwalze für die schleifende und formgebende Bearbeitung unregelmäßig geformter und filigraner ebenso wie größerer Werkstücke.

Auspacken des Gerätes

- Packen Sie Ihr Gerät vorsichtig aus und überprüfen Sie es. Machen Sie sich vollständig mit allen seinen Eigenschaften und Funktionen vertraut.
- Vergewissern Sie sich, dass sämtliche Teile des Gerätes vorhanden und in einwandfreiem Zustand sind. Sollten Teile fehlen oder beschädigt sein, lassen Sie diese ersetzen, bevor Sie das Gerät verwenden.

Vor Inbetriebnahme

 **WARNUNG!** Vergewissern Sie sich stets, dass das Gerät ausgeschaltet und vom Stromnetz getrennt ist, bevor Sie Einstellungsänderungen oder Zubehörwechsel vornehmen.

Werkbankmontage

Für den stationären Einsatz der Spindelschleifmaschine empfiehlt es sich, das Gerät auf einer stabilen Arbeitsfläche zu montieren.

- Markieren Sie dazu die Bohrführer (siehe Abb. A), indem Sie die Schleifmaschine so platzieren, wie sie befestigt werden soll, und die zu bohrenden Löcher durch die Grundplatte der Schleifmaschine auf der Montagefläche (d.h. beispielsweise Ihrer Werkbank) anzeichnen. Bohren Sie die Löcher in die Arbeitsfläche, setzen Sie die Schleifmaschine auf die Löcher und montieren Sie das Gerät mit passenden Schrauben, Unterlegscheiben und Muttern (nicht mitgeliefert) auf der Werkbank.
- Für den mobilen Einsatz können Sie ein Brett an die Grundplatte Ihrer Spindelschleifmaschine montieren, mit dem sich das Gerät leicht auf unterschiedlichen Arbeitsflächen einspannen und wieder abbauen lässt.
- Achten Sie bei den verwendeten Schrauben darauf, dass diese lang genug sind, um tief und fest in die Werkbank bzw. das Montagebrett einzudringen.

Hinweis: Verwenden Sie für die Montage selbstsichernde Sechskantmutter mit Nyloneinsatz oder Federscheiben, um ein selbstständiges Losdrehen durch Vibrationen zu verhindern.

Hinweis: Verwenden Sie niemals Schrauben, die nur unter Kraftanwendung in die Montagebohrungen geführt werden können. Dadurch wie auch durch übermäßiges Anziehen der Befestigungsmittel können Risse im Kunststoffgehäuse des Gerätes entstehen.

Staubabsaugung

Um ein sauberes und sicheres Arbeitsumfeld zu gewährleisten, wird empfohlen, die Spindelschleifmaschine in Verbindung mit einer Staubabsauganlage zu verwenden.

1. Schließen Sie den Schlauch der Staubabsauganlage an den Adapter an und vergewissern Sie sich, dass er fest sitzt.
2. Schalten Sie die Staubabsauganlage ein, bevor Sie die Spindelschleifmaschine in Betrieb nehmen, um größtmögliche Wirksamkeit zu erreichen.

Tischeinlage auswählen

Wird nicht die richtige Tischeinlage mit der entsprechenden Schleifhülse verwendet, so besteht die Gefahr eingeklemmter Finger. Zudem kann das Werkstück auf diese Weise nach unten zwischen die Tischeinlage und die Schleifhülse geraten.

Die Schleifhülse sollte genau, d.h. ohne Spiel, in die mittige Aussparung der Tischeinlage passen (siehe Abb. B und C).

Mithilfe der nachfolgenden Tabelle lässt sich bestimmen, welche Tischeinlage und obere Spindelscheibe mit der jeweiligen Schleifhülse zu verwenden ist.

Durchmesser der Schleifhülse	Durchmesser der Tischeinlagenausparung	Größe der oberen Spindelscheibe
13 mm	13 mm	klein
19 mm	19 mm	mittel
26 mm	26 mm	mittel
38 mm	38 mm	groß
51 mm	51 mm	groß
76 mm	76 mm	groß

Schleifhülse auswählen

- Im Fachhandel sind Schleifhülsen in unterschiedlichen Körnungen erhältlich. Die gebräuchlichsten Körnungen sind grob (80er-Körnung), mittel (150er-Körnung) und fein (240er-Körnung).
- Die grobe Körnung dient zum groben Abschleifen, die mittlere zum Glätten der Oberfläche und die feine für die Endbearbeitung.
- Verwenden Sie stets qualitativ hochwertige Schleifhülsen, um bestmögliche Schleifergebnisse zu erzielen.
- Nehmen Sie stets einen Probelauf auf einem Reststück vor, um die für die jeweilige Aufgabe am besten geeignete Körnung zu bestimmen.

Falls das Werkstück nach dem Schleifen noch Spuren aufweist, bearbeiten Sie es erneut mit einer größeren Schleifhülse, um die Spuren zu beseitigen, bevor Sie mit der ursprünglich gewählten Schleifhülse fortfahren. Stattdessen können Sie zum Entfernen der unerwünschten Spuren auch eine neue Schleifhülse verwenden und dann zur Endbearbeitung auf eine feinere Körnung übergehen.

Schleifhülse anbringen

Hinweis: Mit Ausnahme der kleinsten, 13 mm großen Schleifhülse passen alle Schleifhülsen (11) auf die zugehörige Gummilwalze (12).

Hinweis: Vor dem Einschalten der Maschine darf die Schleifhülse die Tischeinlage nicht berühren.

- Setzen Sie die untere Spindelscheibe (7), mit der strukturierten Seite nach unten zeigend, auf die Spindel (5) (siehe Abb. D).
- Wählen Sie die für die auszuführende Aufgabe am besten geeignete Schleifhülse und die entsprechende Gummilwalze aus (außer bei Gebrauch der 13-mm-Schleifhülse).
- Bestimmen Sie die gemäß obiger Tabelle passende Tischeinlage (10) (siehe „Tischeinlage auswählen“).
- Setzen Sie die Tischeinlage auf die untere Spindelscheibe auf der Spindel (siehe Abb. B). Vergewissern Sie sich, dass die Tischeinlage bündig mit der Tischplatte abschließt.
- Setzen Sie die Gummilwalze auf die Spindel (siehe Abb. E und F).
- Schieben Sie die Schleifhülse auf die Gummilwalze.
- Setzen Sie die obere Spindelscheibe (9) auf die Spindel.
 - Verwenden Sie für die 76-mm-, 51-mm- und 38-mm-Gummilwalzen die große Scheibe.
 - Verwenden Sie für die 26-mm- und 19-mm-Gummilwalzen die mittelgroße Scheibe.
 - Verwenden Sie für die 13-mm-Schleifhülse die kleine Scheibe.
- Setzen Sie die Sicherungsmutter (6) auf die Spindel (siehe Abb. G und H). Ziehen Sie die Mutter soweit an, dass sich die Gummilwalze zur Schleifhülse hin ausdehnt. Ziehen Sie sie nicht zu fest an.
- Wenn die Schleifhülse teilweise abgenutzt ist, kann sie umgedreht und auf diese Weise die verbleibende Schleiffläche genutzt werden.

Hinweis: Falls sich die Schleifhülse bei Inbetriebnahme des Gerätes auf der Schleifwalze dreht, muss die Spindelmutter fester angezogen werden, damit die Schleifwalze in die Schleifhülse greifen kann.

ACHTUNG! Verwenden Sie keine vollständig abgenutzten Schleifhülsen, da dies zu Überhitzung und infolge dessen zur Beschädigung der Gummilwalzen führen kann. Auf beschädigte Gummilwalzen aufgrund abgenutzter Schleifhülsen besteht kein Garantanspruch.

Bedienung

⚠️ WARNUNG! Tragen Sie bei der Arbeit mit diesem Gerät stets Augen-, Atem- und Gehörschutz sowie geeignete Schutzhandschuhe.

⚠️ WARNUNG! Vergewissern Sie sich, dass Ihre Kleidung und Ihre Schutzhandschuhe keine losen Fäden aufweisen. Diese könnten von der rotierenden Spindel erfasst werden und Ihre Hand oder Ihren Kopf an die sich drehende Spindel ziehen und dadurch schwere Verletzungen verursachen. Es wird empfohlen, nicht auf Textil basierende Schutzhandschuhe zu verwenden.

Ein- und Ausschalten

- Der Ein-/Ausschalter (1) befindet sich vorne an der Spindelschleifmaschine (siehe Abb. A).
- Betätigen Sie zum Einschalten der Spindelschleifmaschine den grünen, mit „I“ markierten Schalter.
- Betätigen Sie zum Abschalten der Spindelschleifmaschine den roten, mit „O“ markierten Schalter.
- Der Netzschalter lässt sich zur Verhinderung unbefugter Nutzung wie folgt sperren:
 - Um die Einschaltsperrung zu aktivieren, schalten Sie das Gerät aus und trennen Sie es vom Stromnetz.

- Ziehen Sie den Schalterschlüssel heraus. Wenn der Schlüssel entfernt wird, während sich der Schalter in der „Ein“-Position befindet, lässt sich das Gerät aus-, aber nicht wieder einschalten.
- Setzen Sie den Schlüssel wieder ein, indem Sie ihn in das Loch am Schalter schieben, bis er einrastet.

Schleifen

WARNUNG! Schleifen Sie mit dieser Schleifmaschine kein Metall. Das Schleifen von Metall führt zu Funkenbildung, die Holz und Staubbpartikel auf der Schleifmaschine oder im Arbeitsbereich entzünden können.

Hinweis: Die Spindel dreht sich im Gegenuhrzeigersinn.

- Vergewissern Sie sich, dass das Gerät sicher auf der Werkbank montiert ist und dass eine geeignete Schleifhülse mit passender Tischeinlage gemäß der Anweisung unter „Montage“ richtig mit der Sicherungsmutter (6) befestigt ist.
- Stellen Sie sicher, dass Sie angemessene Sicherheitsausrüstung einschließlich Gesichtsmaske und Schutzbrille tragen. Schalten Sie dann – wenn vorhanden – die Staubabsauganlage ein.
- Schalten Sie die Schleifmaschine ein und warten Sie, bis der Motor seine volle Drehzahl erreicht hat.
- WARNUNG!** Führen Sie das Werkstück der Schleifhülse langsam gegen die Drehrichtung zu. Bei Nichtbefolgen könnte das Werkstück von der Schleifhülse weggedrückt werden und ein Verletzungsrisiko entstehen. Wenden Sie keine Gewalt an und üben Sie keinen übermäßigen Druck auf das Werkstück aus.
- Schalten Sie das Gerät nach Beendigung der Arbeit aus und trennen Sie es vom Stromnetz.

Zubehör

- Ein umfassendes Sortiment an Zubehör und Verschleißteilen einschließlich den Schleifhülsen TSS80G, TSS150G und TSS240G ist über Ihren Triton-Fachhändler erhältlich. Ersatzteile können unter toolspartsonline.com bezogen werden.

Instandhaltung

⚠️ WARNUNG! Stellen Sie stets sicher, dass das Gerät ausgeschaltet und der Netzstecker gezogen ist, bevor Sie Inspektions-, Wartungs- oder Reinigungsarbeiten daran vornehmen.

- Eventuelle Schäden an diesem Gerät müssen durch Fachpersonal repariert und das Gerät vor dem Gebrauch erneut sorgfältig überprüft werden.
- Lassen Sie Ihr Elektrowerkzeug durch Fachpersonal unter ausschließlicher Verwendung von identischen Ersatzteilen warten. Dadurch wird die Sicherheit des Gerätes erhalten.

Allgemeine Inspektion

Überprüfen Sie regelmäßig, dass alle Befestigungsschrauben fest sitzen. Sie können sich mit der Zeit durch Vibration lösen.

Wartung des Netzkabels

Wenn das Netzkabel ersetzt werden muss, darf dies nur durch den Hersteller, einen seiner Vertreter oder eine zugelassene Vertragswerkstatt geschehen, um Sicherheitsrisiken zu vermeiden.

Reinigung

- Entfernen Sie regelmäßig Staub und Schmutz. Blasen oder saugen Sie Staub häufig von allen Geräteteilen und dem Motorgehäuse ab.
- Nehmen Sie in regelmäßigen Abständen den Tischeinsatz und die untere Scheibe von der Spindel und entfernen Sie angesammelten Staub aus dem Bereich des Tischeinsatzes.
- Schmieren Sie alle beweglichen Geräteteile in regelmäßigen Abständen.
- Reinigen Sie die Kunststoffteile niemals mit ätzenden Reinigungsmitteln.

Verwenden Sie zur Reinigung der Kunststoffteile keine scharfen Reinigungsmittel, sondern ein mildes Spülmittel und einen feuchten Lappen. Das Gerät darf niemals mit Wasser in Berührung kommen.

Schmierung

- Schmieren Sie alle beweglichen Teile in regelmäßigen Abständen mit einem geeigneten Sprühschmiermittel.

Lagerung

- Gerät an einem sicheren, trockenen Ort außerhalb der Reichweite von Kindern lagern. Beschränken Sie bei stationärer in einer Werkstatt oder Garage montiertem Gerät den Zugang zum Standort, um eine Inbetriebnahme des Gerätes durch Kinder zu verhindern.

Entsorgung

Beachten Sie bei der Entsorgung von defekten und nicht mehr reparablen Elektrowerkzeugen die geltenden Vorschriften und Gesetze.

- Elektrowerkzeuge und andere elektrische und elektronische Altgeräte nicht über den Hausmüll entsorgen.
- Lassen Sie sich von der zuständigen Behörde bezüglich der ordnungsgemäßen Entsorgung von Elektrowerkzeugen beraten.

Fehlerbehebung

Störung	Mögliche Ursache	Empfohlene Abhilfe
Kein Betrieb bei Betätigung des Ein-/Ausschalters (2)	Kein Strom	Stromversorgung überprüfen
	Ein-/Ausschalter defekt	Ein-/Ausschalter von einem zugelassenen Triton-Kundendienst ersetzen lassen
Schleifhülse (11) dreht sich nicht mit der Gummilwalze (12)	Sicherungsmutter (6) nicht fest genug angezogen	Sicherungsmutter schrittweise anziehen, bis die Gummilwalze und die Schleifhülse fixiert sind
Starke Staubentwicklung	Staubabzug blockiert	Gerät abschalten und vom Stromnetz trennen. Gummilwalze, Tischeinlage (10) und Spindelscheibe (9) abnehmen. Staubabzug dann von der Verstopfung befreien.
	Falsche Tischeinlage verwendet	Tischeinlage in der richtigen Größe verwenden
Korrosionsbildung auf der Tischplatte (4)	Feuchtigkeit verursacht Korrosion auf Tischplatte	Eine dünne Schicht schützendes Schmiermittel mit einem sauberen Lappen auf die gereinigte Tischplatte auftragen
Schleifwalze läuft nicht bei voller Geschwindigkeit oder anomale Motorgeräusche	Motor überhitzt	Gerät abschalten und 30 Min. abkühlen lassen
	Motor defekt	An zugelassenen Triton-Kundendienst wenden

Garantie

Zur Anmeldung Ihrer Garantie besuchen Sie bitte unsere Website www.tritontools.com* und tragen dort Ihre persönlichen Daten ein.

Ihre Angaben werden (wenn nicht anders angewiesen) in unseren elektronischen Verteiler aufgenommen, damit Sie Information über zukünftige Produkteinführungen erhalten. Die von Ihnen bereitgestellten Angaben werden nicht an Dritte weitergegeben.

Kaufinformation

Kaufdatum: ___/___/___

Modell: TSPS450 Bewahren Sie bitte Ihren Beleg als Kaufnachweis auf.

CE-Konformitätserklärung

Name des Unterzeichners: Mr. Darrell Morris

Bevollmächtigt durch: Triton-Tools

Erklärt hiermit Folgendes:

Die alleinige Verantwortung für die Ausstellung dieser Erklärung trägt der Hersteller. Der Gegenstand der Erklärung erfüllt die einschlägigen Harmonisierungsrechtsvorschriften der Gemeinschaft.

Produktkennung: TSPS450

Produktbezeichnung: Oszillierende Spindelschleifmaschine, 450 W

Entspricht den folgenden Richtlinien und Normen:

- Maschinenrichtlinie 2006/42/EG
- Niederspannungsrichtlinie 2014/35/EG
- EMV-Richtlinie 2014/30/EG
- RoHS-Richtlinie 2011/65/EU
- EN61029-1:2009

Triton garantiert dem Käufer dieses Produkts, dass Triton, wenn sich Teile dieses Produkts innerhalb von 3 Jahren ab Originalkaufdatum infolge fehlerhafter Materialien oder Arbeitsausführung als defekt erweisen, das mangelhafte Teil nach eigenem Ermessen entweder kostenlos reparieren oder ersetzen wird.

Diese Garantie gilt nicht für kommerzielle Verwendung und erstreckt sich nicht auf normalen Verschleiß oder Schäden infolge von Unfall, Missbrauch oder unsachgemäßer Verwendung.

*Bitte registrieren Sie sich innerhalb von 30 Tagen nach dem Kauf online.

Es gelten die allgemeinen Geschäftsbedingungen.

Ihre gesetzlich festgelegten Rechte werden dadurch nicht eingeschränkt.

- EN55014-1:2006+A2:2011
- EN55014-2:1997+A2:2008
- EN61000-3-2:2014
- EN61000-3-3:2013

Benannte Stelle: TÜV SÜD Product Service

Techn. Unterlagen bei: Triton-Tools

Datum: 04.05.2016

Unterzeichnet von:



Mr. Darrell Morris,
Geschäftsführender Direktor

Name und Anschrift des Herstellers:

Powerbox International Limited, Handelsregisternummer 06897059. Eingetragene Anschrift: Powerbox, Boundary Way, Lufton Trading Estate, Yeovil, Somerset BA22 8HZ, Großbritannien

Traduzione delle istruzioni originali

Introduzione

Grazie per aver acquistato questo utensile Triton. Queste istruzioni contengono informazioni utili per il funzionamento sicuro ed affidabile del prodotto. Per essere sicuri di utilizzare al meglio il potenziale dell'utensile si raccomanda pertanto di leggere a fondo questo manuale. Conservare il manuale in modo che sia sempre a portata di mano e accertarsi che l'operatore dell'elettroutensile lo abbia letto e capito a pieno.

Descrizione dei simboli

La targhetta sul vostro strumento può mostrare simboli. Questi rappresentano importanti informazioni sul prodotto o istruzioni sul suo utilizzo.



Usare la protezione acustica
Indossare occhiali protettivi
Indossare protezione respiratoria
Indossare il casco



Indossare la protezione delle mani



Leggere il manuale di istruzioni



Attenzione!



Fumi o gas tossici!



Scollegare sempre dalla sorgente di alimentazione in fase di regolazione, sostituzione degli accessori, pulizia, esecuzione degli interventi di manutenzione e quando il dispositivo non è in uso.



Sistema di estrazione della polvere richiesto o consigliato



Unicamente per uso in spazi chiusi!



Costruzione di classe II
(doppio isolamento per conferire una protezione ancora maggiore)



Conforme alle normative pertinenti e gli standard di sicurezza.



Protezione Ambientale

I rifiuti di prodotti elettrici non devono essere smaltiti con i rifiuti domestici. Nel caso in cui esistano strutture, provvedere al riciclaggio. Verificare con le autorità locali o il rivenditore per consigli sul riciclaggio.

Abbreviazioni tecniche

V	Volt	Ø	Diametro
~, CA	Corrente alternata	Hz	Hertz
A, mA	Ampere, milliampere	---, CC	Corrente continua
n ₀	Velocità in assenza di carico	W, kW	Watt, kilowatt
n	Velocità nominale	/min o min ⁻¹	Operazioni al minuto
opm	Orbite od oscillazioni al minuto	giri/minuto	Rivoluzioni al minuto
spm	Colpi al minuto	dB(A)	Livello audio decibel (ponderato A)
°	Gradi	m/s ²	Metri per secondo quadrato (magnitudo di vibrazione)

Specifiche Tecniche

Numero modello:	TSPS450
Tensione:	220-240 V~, 50/60 Hz 450 W
Velocità in assenza di carico:	2000 /min
Oscillazioni:	58 oscillazioni al minuto
Lunghezza corsa:	16 mm
Dimensioni dei manicotti di levigatura:	di diametro 13 mm, 19 mm, 26 mm, 38 mm, 51 mm, 76 mm
Porta polveri:	38 mm
Dimensioni del banco:	370 x 295 mm
Dimensioni dell'asse:	filetto 12,7 mm x 1.5 mm
Classe di protezione:	
Dimensioni (L x P x H):	390 x 330 x 450 mm
Peso:	12,9 kg
Nell'ambito del nostro sviluppo continuo del prodotto, le specifiche dei prodotti Triton possono subire variazioni senza preavviso.	
Informazioni su rumori e vibrazioni:	
Pressione sonora L _{pa} :	76 dB(A)
Potenza sonora L _{wa} :	89 dB(A)
Incertezza K:	3 dB
Il livello di intensità sonora per l'operatore potrebbe superare gli 85dB(A) e potrebbe quindi essere necessario indossare protezioni per l'udito.	

ATTENZIONE: Indossare sempre protezioni per le orecchie, quando il livello sonoro supera i 85 dB (A) e limitare il tempo di esposizione, se necessario. Se i livelli sonori diventano sgradevoli, anche con la protezioni per le orecchie, smettere di usare l'utensile immediatamente e controllare che la protezione acustica sia montata correttamente e che fornisca il corretto livello di isolamento acustico per il livello del suono prodotto dal vostro utensile.

ATTENZIONE: L'esposizione dell'utente alle vibrazioni dell'utensile può causare la perdita del senso del tatto, intorpidimento, formicolio e riduzione della capacità di presa. Una lunga esposizione può portare ad una condizione cronica. Se necessario, limitare la durata di esposizione alle vibrazioni e utilizzare guanti anti-vibrazione. Non utilizzare l'utensile se la temperatura delle mani è al di sotto del normale, in quanto ciò farà sì che l'effetto delle vibrazioni sia maggiore. Utilizzare i dati forniti nella specifica relativa alle vibrazioni per calcolare la durata e la frequenza di funzionamento dell'utensile.

I livelli sonori e le vibrazioni nella specifica sono determinati secondo la EN60745 o simili standard internazionali. Le figure rappresentano un normale utilizzo per l'utensile in normali condizioni di lavoro. Un utensile tenuto in cattive condizioni, montato in modo errato o utilizzato in maniera impropria può essere causa di un aumento dei livelli sonori e delle vibrazioni. www.osha.europa.eu fornisce informazioni sui livelli sonori e delle vibrazioni nei luoghi di lavoro utili agli utenti domestici che utilizzano utensili per lunghi periodi di tempo.

Norme generali di sicurezza

ATTENZIONE: Quando si utilizzano utensili elettrici, le precauzioni di sicurezza di base dovrebbero essere sempre seguite per ridurre il rischio di incendi, scosse elettriche e lesioni personali includere le seguenti informazioni di sicurezza. Leggere tutte le istruzioni prima di utilizzare il prodotto e conservare queste istruzioni per un utilizzo futuro.

ATTENZIONE: Questo apparecchio non è destinato all'uso da parte di persone (inclusi i bambini) con capacità ridotta, fisiche o mentali o con mancanza di esperienza o di conoscenza, a meno che non siano controllati o istruiti all'uso dell'apparecchio da una persona responsabile della loro sicurezza. I bambini devono essere sorvegliati per assicurarsi che non giochino con l'apparecchio.

ATTENZIONE: Utilizzare lo strumento, accessori, attrezzi, ecc in conformità alle presenti istruzioni, tenendo conto delle condizioni di lavoro e il lavoro da svolgere. L'uso di utensili elettrici per usi diversi da quelli consentiti potrà dar luogo a situazioni di pericolo.

Il termine "elettroutensile" nelle avvertenze si riferisce ad un elettroutensile di rete fissa (con filo) o un utensile a batteria (senza filo).

1 - Mantenere l'area di lavoro libero - Il disordine e panchine invitano gli infortuni

2 - Considerare l'ambiente di lavoro

- Non esporre gli utensili alla pioggia

- Non utilizzare gli strumenti in luoghi umidi o bagnati

- Mantenere l'area di lavoro ben illuminata

- Non usare utensili in presenza di liquidi e gas infiammabili

3 - Protezione contro le scosse elettriche - Evitare il contatto fisico con superfici collegate a terra (p.es. tubi, caloriferi, fornelli, frigoriferi)

4 - Tenere le altre persone lontane - Non consentire a persone, soprattutto bambini, non coinvolti nei lavori toccare l'utensile o il cavo di prolunga e tenerli lontani dall'area di lavoro

5 - Riporre gli elettroutensili - Quando non è in uso, gli strumenti devono essere conservati in un luogo chiuso a chiave asciutto, fuori dalla portata dei bambini

6 - Non forzare lo strumento - Si eseguirà il lavoro meglio e più sicuro alla velocità per la quale è stato previsto

7 - Utilizzare lo strumento giusto - Non forzare piccoli attrezzi per fare il lavoro di un attrezzo pesante

- Non usare utensili per scopi non previsti, ad esempio non utilizzare seghe circolari per tagliare grossi tronchi

8 - Abbigliamento adeguato

- Non indossare abiti larghi o gioielli, che possono rimanere impigliati nelle parti in movimento

- Calzature di sicurezza adatte sono consigliate quando si lavora all'aperto

- Indossare rivestimento di protezione per contenere i capelli lunghi

9 - Utilizzare dispositivi di protezione

- Usare occhiali di sicurezza

- Utilizzare una mascherina antipolvere, se le operazioni di lavoro creano polvere

ATTENZIONE: Non utilizzare dispositivi di protezione o abbigliamento adeguato che può causare lesioni personali o aumentare la gravità di un infortunio.

10 - Collegare apparecchiature di aspirazione - Se lo strumento è previsto per il collegamento di aspirazione della polvere e di raccolta delle apparecchiature, assicurarsi che siano collegati e utilizzati correttamente

11 - Non abusare del cavo di alimentazione - Non tirare mai il cavo di alimentazione per scollegarlo dalla presa. Tenere il cavo di alimentazione lontano da bordi di calore, olio e bordi taglienti. Cavi di alimentazione danneggiati o aggrovigliati aumentano il rischio di scosse elettriche

12 - Lavoro sicuro - Dove possibile utilizzare pinze o morsa per bloccare il lavoro. E' più sicuro che usare la mano

13 - Non sbilanciarsi - Mantenere sempre la posizione e l'equilibrio in ogni momento

14 - Mantenere gli utensili elettrici con cura

- Mantenere gli utensili da taglio affilati e puliti rende più facile da controllare lo strumento e meno probabilità di legarsi o bloccare il pezzo in lavorazione

- Seguire le istruzioni per la lubrificazione e la sostituzione degli accessori

- Controllare i cavi di alimentazione degli strumenti periodicamente e se danneggiato mandarli in riparazione presso un centro di assistenza autorizzato

- Controllare che i cavi di prolunga periodicamente e sostituirlo se danneggiato

- Mantenere le impugnature asciutte, pulite e prive di olio e grasso

ATTENZIONE: Molti incidenti sono causati da una scarsa manutenzione.

15 - Strumenti di disconnessione - Quando non è in uso, prima della manutenzione e durante il cambio accessori come lame, punte e frese, scollegare strumenti dalla rete elettrica

ATTENZIONE: L'uso di accessori o ricambi non raccomandati dal produttore può comportare un rischio di lesioni alle persone.

16 - Rimuovere le chiavi di registro e chiavi - Formare l'abitudine di controllare per vedere che le chiavi di registro vengono rimosse dallo strumento prima di accenderlo

17 - Evitare avviamenti accidentali - Controllare che l'interruttore sia in posizione " off " per il collegamento ad una presa di rete o durante l'inserimento di una batteria, o al quando ritirando o trasportando lo strumento

ATTENZIONE: L'avviamento non intenzionale di uno strumento è in grado di causare lesioni importanti.

18 - Utilizzare prolunghie esterne - Quando lo strumento viene utilizzato all'aperto, utilizzare solo prolunghie per uso esterno e in modo marcato. L'uso di un cavo di prolunga adatto per l'uso esterno riduce il rischio di scosse elettriche

19 - Fare attenzione

- Fate attenzione a quello che state facendo, usare il buon senso e non azionare l'utensile quando si è stanchi

- Non utilizzare uno strumento di potere, mentre si è sotto l'effetto di droghe, alcool o medicinali

ATTENZIONE: Un attimo di distrazione durante l'uso può causare gravi lesioni personali.

20 - Controllare le parti danneggiate

- Prima di un ulteriore utilizzo dell'utensile, esso deve essere attentamente controllato per determinare che funzioni correttamente per svolgere la funzione prevista

- Verificare l'allineamento di parti in movimento, legando di parti in movimento, danni ai componenti, montaggio e altre condizioni che possono compromettere il funzionamento

- Una guardia o altre parti danneggiate devono essere adeguatamente riparate o sostituite da un centro di assistenza autorizzato se non diversamente indicato nel presente manuale di istruzioni

- Gli interruttori difettosi devono essere sostituiti da un centro di assistenza autorizzato

ATTENZIONE: Non utilizzare lo strumento se l'interruttore on / off non si accende e spegne. L'interruttore deve essere riparata prima di utilizzare l'utensile.

21 - Far riparare da personale qualificato - Questo utensile elettrico è conforme alle norme di sicurezza. Le riparazioni devono essere eseguite esclusivamente da personale qualificato, altrimenti questo può comportare un notevole pericolo per l'utente

ATTENZIONE: Per la manutenzione utilizzare solo parti di ricambio identiche.

ATTENZIONE: Se il cavo di alimentazione è danneggiato, deve essere sostituito dal produttore o da un centro di assistenza autorizzato.

22 - La presa dello strumento deve corrispondere alla presa di corrente - Non modificare la presa in alcun modo. Non usare adattatori per prese con utensili elettrici messa a terra (messa a terra). Le spine non modificate e le spine adatte allo scopo riducono il rischio di scosse elettriche

23 - In caso di funzionamento di un utensile elettrico all'esterno utilizzare un dispositivo di corrente residua (RCD) - Utilizzo di un RCD riduce il rischio di scosse elettriche

NB: Il termine "dispositivo di corrente residua (RCD)" può essere sostituito con il termine "interruttore differenziale (salvavita)" o "interruttore differenziale (ELCB)".

ATTENZIONE: Prima di collegare uno strumento ad una fonte di alimentazione (interruttore di rete, presa, ecc), assicurarsi che la tensione è la stessa di quella indicata sulla targhetta dello strumento. Una fonte di alimentazione con tensione superiore a quella specificata per lo strumento è in grado di causare gravi lesioni per l'utente, e danni allo strumento. In caso di dubbio, non attaccare lo strumento. Utilizzando una fonte di alimentazione con tensione inferiore a quella di targà è dannoso per il motore.

Prese polarizzate (unicamente per America Settentrionale) Per ridurre il rischio di scosse elettriche, questa strumentazione dispone di una presa polarizzata (un polo è più largo dell'altro). Questa entrerà nella presa in un modo soltanto. Qualora non si inserisca fino in fondo, capovolgere la presa. Qualora comunque non si inserisca, rivolgersi a un tecnico qualificato per installare la presa adeguata. Non modificare mai la spina in nessun modo.

Sicurezza della Levigatrice a mandrino oscillante

⚠ AVVERTENZA!

- **Tenere il dispositivo unicamente per le maniglie isolate o le superfici di impugnatura, dato che la cinghia di smerigliatura / il foglio di smerigliatura potrebbe entrare in contatto col cavo di alimentazione. Tagliare un cavo "sotto tensione" può esporre le componenti metalliche del dispositivo "sotto tensione", e potrebbe dunque trasmettere una scossa elettrica all'operatore.**
- **Consigliamo di alimentare sempre il dispositivo tramite un dispositivo di corrente residua con una corrente residua nominale pari o inferiore a 30 mA.**
- **Qualora sia necessario provvedere alla sostituzione del cavo di alimentazione, sarà opportuno rivolgersi al produttore o al suo agente al fine di evitare pericoli a livello di sicurezza.**

Le avvertenze, precauzioni e le istruzioni discusse in questo manuale non possono coprire tutte le possibili condizioni e situazioni che possono verificarsi. L'operatore deve capire che il buon senso e cautela sono fattori che non possono essere incorporate in questo prodotto, ma deve essere fornita dall'operatore.

Non utilizzare la levigatrice a mandrino finché non è completamente assemblata e non prima di aver letto e compreso le seguenti istruzioni e le etichette di avvertimento sulla levigatrice a mandrino.

- Controllare lo stato della levigatrice a mandrino.** Qualora una qualsiasi componente fosse mancante, piegata, o non funzioni correttamente, sostituire il pezzo prima di utilizzare la levigatrice.
- Determinare il tipo di lavoro che si sta per fare prima di utilizzare la levigatrice a mandrino.**
- Fissare il pezzo da sottoporre a lavorazione.** Sostenere il pezzo in modo sicuro sul banco, e tenerlo con entrambe le mani.
- Prestare attenzione alla direzione di inserimento.** Inserire il pezzo di lavoro gradualmente, CONTRO il senso di rotazione, sul manico di levigatura.
- Tenere sempre le mani al di fuori del percorso della levigatrice e lontano dai manicotti di levigatura.** Evitare posizioni delle mani, dove una scivolata improvvisa potrebbe causare uno spostamento della mano dal mandrino. Non estendere le mani al di sotto il pezzo in lavorazione o al di sopra del manico abrasivo, mentre il mandrino è in rotazione.
- Al termine del lavoro, spegnere la macchina e scollegare dalla rete elettrica.** Attendere che il mandrino smetta di girare prima di eseguire interventi di manutenzione. La levigatrice deve essere scollegata quando non in uso o quando si sostituiscono piastre d'inserimento, manicotti di levigatura, mandrini di gomma, o altri oggetti.
- Assicurarsi che non vi siano chiodi o altri corpi estranei nella zona del pezzo da sottoporre a levigatura.**
- Non usare mai questa levigatrice per levigatura a umido.** Il mancato rispetto può causare scosse elettriche, causando lesioni gravi o episodi più gravi.
- Servirsi unicamente di componenti di ricambio identiche in fase di esecuzione di interventi di manutenzione su questa levigatrice a mandrino.**
- Assicurarsi che il mandrino si trovi a un punto di arresto completo prima di toccare il pezzo da sottoporre a lavorazione.**
- Prendere precauzioni quando si esegue la levigatura di superfici verniciate.** La levigatura a base di piombo vernice è **SCONSIGLIATO**. La polvere contaminata è troppo difficile da controllare, e potrebbe causare avvelenamento.

Levigatura su vernice:

- Proteggere i polmoni.** Indossare una mascherina anti-polvere o un respiratore.
- Non consentire ai bambini o alle donne incinta di sostare nell'area fino a che l'intervento di levigatura su vernice non sarà completato e non saranno state eseguite le operazioni di pulizia.**
- Non mangiare, bere o fumare nell'area in cui vengono eseguiti interventi di questo tipo.**
- Ove possibile, servirsi di un sistema di raccolta delle polveri.** Sigillare l'area esternamente di plastica. Non portare la polvere della vernice al di fuori dell'area di lavoro.
- Pulire interamente l'area in cui si sta eseguendo l'intervento di levigatura.**

Acquisire familiarità col prodotto

- Conservazione inserto banco a bordo
- Interruttore On/Off
- Alloggiamento del motore
- Parte superiore del banco
- Mandrino
- Dado di blocco mandrino
- Rondella mandrino inferiore
- Conservazione mandrino a bordo
- Rondelle mandrino superiore (x3)
- Inseriti banco (x 6)
- Manicotto di levigatura (x 6)
- Tamburo in gomma (x 5)
- Porta dell'estrazione delle polveri
- Chiave inglese

Destinazione d'uso

Levigatrice montata su banco con tamburo di levigatura rotante e ad altezza oscillante. Per la levigatura di superfici curve e dritte su pezzi complessi e di grandi dimensioni.

Disimballaggio dello strumento

- Disimballare con cura e controllare il vostro strumento. Acquisire familiarità con tutte le sue caratteristiche e funzioni
- Assicurarsi che tutte le parti dello strumento sono presenti e in buone condizioni. In caso di parti mancanti o danneggiate, avere tali pezzi sostituiti prima di tentare di utilizzare questo strumento

Prima dell'uso

AVVERTENZA: Verificare che il dispositivo sia scollegato dalla presa di corrente prima di fissare o sostituire eventuali accessori o eseguire eventuali regolazioni.

Installazione su tavolo

Qualora la levigatrice a mandrino debba essere utilizzata in una posizione permanente, si consiglia di fissarla a un piano di lavoro rigido.

- Servirsi dei fori alla base della levigatrice a mandrino (immagine A) come modello per segnare e praticare quattro fori nella superficie destinata al montaggio (ad esempio banco di lavoro). Fissare la levigatrice a mandrino in posizione usando grandi bulloni, rondelle e dadi
- Qualora si necessiti di un dispositivo più "portatile", fissare un'asse alla base; sarà dunque più facile fissarla e toglierla dalle diversi superfici di appoggio.
- Qualora vengano usati bulloni, verificare che siano lunghi a sufficienza per penetrare nel banco di lavoro o che garantiscano una tenuta sufficiente.

Nota: Servirsi di dadi di blocco in nylon o di rondelle a molla nei fissaggi per evitare che le vibrazioni allentino i dispositivi di fissaggio.

Nota: Non usare mai bulloni che richiedano l'uso di una forza eccessiva nei fori di montaggio, dato che ciò potrebbe rompere il corpo in plastica oltre che serrare eccessivamente i dispositivi di fissaggio.

Estrazione della polvere

Si consiglia di usare la levigatrice a mandrino con un sistema di aspirazione delle polveri al fine di garantire un ambiente di lavoro pulito e sicuro.

- Fissare il tubo dal sistema di estrazione polvere alla Porta di estrazione della polvere (13) verificare che sia saldamente fissata
- Al fine di garantire una migliore efficacia, attivare il sistema di estrazione delle polveri prima di accendere la levigatrice a mandrino.

Selezione di un inserto del banco

Il mancato uso del corretto inserto a banco col manico corrispondente potrebbe causare pizzicamento di dita; si potrebbe inoltre verificare che il pezzo di lavoro viene tirato verso il basso fra l'inserto banco e il manico di levigatura.

Il manico di levigatura dovrebbe inserirsi comodamente nel taglio centrale dell'inserto del banco (immagini B e C).

Servirsi del seguente grafico per aiutare a determinare l'inserto banco corretto e la rondella mandrino superiore con ogni manico di levigatura.

Diametro del manico di levigatura	Misura degli inserti banco	Misura delle rondelle per mandrino superiore
13 mm	13 mm	Piccola
19 mm	19 mm	Media
26 mm	26 mm	Media
38 mm	38 mm	Grande
51 mm	51 mm	Grande
76 mm	76 mm	Grande

Selezionare il tipo giusto di manicotto di levigatura

- I manicotti di levigatura sono disponibili in un'ampia gamma di livelli: grossa (80 grit), media (150 grit) e fine (240 grit)
- Usare una grana grossa per finiture grezze, una media per perfezionare il lavoro, e fine per completare il lavoro
- Usare sempre manicotti di smerigliatura di buona qualità per ottimizzare la qualità del lavoro
- Consigliamo di fare una prova su un pezzo di scarto per determinare i gradi ottimali di carta da smerigliatura per eseguire un determinato lavoro. Qualora alla fine del lavoro vi siano ancora segni, provare a tornare a una grana più grossa e smerigliare i punti più delicati prima di tornare alla grana prescelta; in alternativa provare a usare un nuovo manicotto da smerigliatura per eliminare i segni indesiderati prima di passare a una grana più fine e completare il lavoro.

Montaggio del manicotto di levigatura

Nota: Tutti i Manicotti di levigatura (11), eccetto il manicotto di levigatura più piccolo 13mm (1/2") si adattano a un tamburo in gomma (12).

Nota: Verificare che non vi siano contatti fra il manicotto di levigatura e l'inserto banco prima di accendere la macchina.

- Inserire la Rondella mandrino inferiore (7) sul Mandrino (5) con le scanalature rivolte verso l'alto (Immagine D)
- Selezionare il manicotto di levigatura per il lavoro che si intende svolgere. Selezionare il tamburo in gomma corrispondente, (eccetto quando viene usato il manicotto di levigatura da 13mm)
- Selezionare l'inserto banco adeguato (10) in conformità con la tabella nella sezione "Selezione di un inserto del banco"

- Inserire il banco sul mandrino sopra alla Rondella mandrino inferiore (cfr. Immagine B). Verificare che l'insero banco scorra liberamente col banco
- Inserire il tamburo in gomma sul Mandrino (Immagini E ed F)
- Far scorrere il Manicotto di levigatura sul tamburo in gomma
- Inserire la rondella mandrino Superiore (9) sul Mandrino
- Usare la rondella grande con i tamburi in gomma da 75mm (3"), 51mm (2"), e 38mm (1 1/2")
- Usare la rondella media con i tamburi in gomma da 26mm (1"), 19mm (2")
- Usare la rondella piccola con il manicotto di levigatura da 13mm (1/2")
- Inserire il dado di blocco mandrino (6) sul mandrino (Immagini G e H). Serrare il dado quanto basta per espandere il tamburo in gomma contro il manicotto di levigatura. Non serrare eccessivamente
- Quando il manicotto di levigatura è completamente usurato sarà possibile capovolgere lo ottimizzarne la durata di vita servendosi della grana restante

Nota: Qualora il manicotto ruoti sul tamburo al momento dell'accensione, il dado di blocco mandrino non è stato serrato a sufficienza per comprimere il tamburo e quindi creare attrito sul manicotto.

IMPORTANTE: Non usare un manicotto di levigatura troppo usurato. Ciò può portare a una formazione eccessiva di calore che potrebbe a sua volta danneggiare il tamburo in gomma. I tamburi in gomma danneggiati a causa di manicotti di levigatura usurati non sono coperti dalla garanzia.

Funzionamento

⚠️ AVVERTENZA: Indossare SEMPRE la protezione per gli occhi, protezioni per il sistema respiratorio e l'udito e anche guanti adatti quando si utilizza questo strumento.

⚠️ AVVERTENZA: VERIFICARE che guanti e indumenti non abbiano fili liberi che si potrebbero impigliare con la rotazione del mandrino fino a trascinare la mano o la testa nel mandrino girivole causando così gravi lesioni. Consigliamo di indossare guanti NON in tessuto.

Accensione e spegnimento

- L'interruttore On/Off (2) si trova sulla parte frontale della levigatrice a mandrino (Immagine A)
- Per ACCENDERE la levigatrice a mandrino: premere il pulsante verde con il simbolo (-)
- Per SPEGNERE la levigatrice a mandrino: premere il pulsante rosso con il simbolo (0)

Smerigliatura

AVVERTENZA: Non levigare metallo con questa levigatrice. La levigatura del metallo causa scintille che potrebbero innescare particelle di legno e polvere sulla levigatrice o in officina.

Nota: Il mandrino ruota in senso anti-orario.

- Controllare che la macchina sia saldamente montata sul banco di lavoro e che il dado di bloccaggio mandrino (15) sia correttamente fissato con il manicotto di levigatura adeguato e con l'insero banco giusto, in conformità con le indicazioni fornite nella sezione "Montaggio".
- Indossare l'equipaggiamento di sicurezza adeguato, compresi maschera e occhiali di sicurezza, poi accendere il sistema di estrazione delle polveri (ove disponibile).
- Accendere la levigatrice e lasciare che il motore raggiunta la velocità massima.

IMPORTANTE: Inserire il pezzo di lavoro gradualmente, CONTRO il senso di rotazione, sul manicotto di levigatura. In caso contrario il pezzo si potrebbe allontanare dal manicotto di levigatura, e potrebbe potenzialmente causare lesioni. Non forzare il pezzo in lavorazione o applicare una pressione eccessiva.

- Al termine, spegnere la macchina e scollegare dalla rete elettrica.

Accessori

- Molti accessori e consumabili, compresi i Manicotti di levigatura TSS80G, TSS150G, TSS240G sono disponibili presso il proprio Grossista Triton. Per i pezzi di ricambio invitiamo a consultare il sito toolsparesonline.com

Manutenzione

⚠️ AVVERTENZA: Verificare che il dispositivo sia spento e che la spina sia tolta dall'alimentazione prima di apportare eventuali modifiche o di eseguire interventi di manutenzione.

- Gli eventuali danni al dispositivo dovrebbero essere riparati con cura prima dell'uso servendosi a tecnici qualificati.
- Rivolgersi a un tecnico qualificato per la riparazione del dispositivo; servirsi unicamente di pezzi di ricambio identici. In questo modo viene garantita la sicurezza dello strumento.

Ispezione generale

Controllare a intervalli regolari che tutte le viti di fissaggio siano strette saldamente. Potrebbero vibrare e allentarsi col passare del tempo.

Manutenzione del cavo di alimentazione:

Qualora sia necessario sostituire il cavo di alimentazione sarà necessario rivolgersi al produttore, a un agente del produttore o a un centro assistenza autorizzato per evitare pericoli di sicurezza.

Pulizia

- Rimuovere la polvere e lo sporco a intervalli regolari. Soffiare o aspirare frequentemente la polvere da tutte le parti della levigatrice e dall'alloggiamento del motore.
- Rimuovere periodicamente la placca e abbassare la rondella dal mandrino e rimuovere eventuali accumuli di polvere nella zona di placca.
- Ri-lubrificare tutte le parti in movimento a intervalli regolari.
- Non usare mai agenti caustici per pulire le componenti in plastica

Non usare agenti detergenti per pulire le componenti in plastica dello strumento. Consigliamo un detergente morbido su un panno umido. L'acqua non deve mai entrare in contatto col dispositivo.

Conservazione

- Riporre questo dispositivo con cura in un luogo sicuro e asciutto fuori dalla portata dei bambini Qualora il dispositivo sia installato in modo permanente in un laboratorio o in garage, verificare che l'accesso ai locali sia controllato, al fine di evitare che i bambini giochino col dispositivo.

Smaltimento

Rispettare sempre le normative nazionali per lo smaltimento di strumenti di potere che non sono più funzionali e non sono vitali per la riparazione.

- Non gettare utensili elettrici o apparecchiature elettriche ed elettroniche di altri rifiuti (RAEE), con i rifiuti domestici
- Contattare l'autorità locale di smaltimento rifiuti per informazioni sul modo corretto di smaltire elettrodomestici

Guida alla risoluzione dei problemi

Problema	Possibile causa	Soluzione
Nessun funzionamento quando viene usato l'interruttore On/Off (2)	Assenza di corrente	Controllare la sorgente di alimentazione
	Interruttore On/Off difettoso	Sostituire l'interruttore On/Off presso un centro assistenza autorizzato Triton
Il manicotto di levigatura (11) non ruota col tamburo in gomma (12)	Il dado di blocco mandrino (6) non è serrato a sufficienza	Serrare il dado di blocco mandrino a piccoli incrementi, fino a che il tamburo in gomma non tiene fissato il manicotto di levigatura
Vengono prodotte grandi quantità di polvere	Il passaggio dell'estrattore delle polveri è bloccato	Spegnere l'alimentazione principale della macchina. Togliere il tamburo in gomma, l'inserto del banco (10) e la rondella del mandrino (9). Togliere l'elemento di blocco dal passaggio dell'estrattore delle polveri
	È stato usato un inserto banco errato	Passare all'inserto banco delle dimensioni corrette
Si sta formando della corrosione sulla parte superiore del banco (4)	Si sta formando dell'umidità sulla parte superiore del banco, e si verificano episodi di corrosione	Usando un panno asciutto, sfregare un po' di lubrificante sulla superficie superiore del banco
Il tamburo di levigatura non funziona alla velocità massima o il motore emette dei suoni diversi rispetto al solito	Surriscaldamento del motore	Spegnere e lasciar raffreddare per circa 1/2 ore
	Motore guasto	Contattare un centro assistenza autorizzato Triton

Garanzia

Per la registrazione della garanzia visitare il sito web www.tritontools.com* e inserire i propri dettagli.

A meno che il proprietario non abbia specificato diversamente, i suoi dettagli saranno inclusi nella lista di distribuzione che sarà utilizzata per inviare regolarmente informazioni sulle novità Triton. I dati personali raccolti saranno trattati con la massima riservatezza e non saranno rilasciati a terze parti.

Informazioni sull'acquisto

Data di acquisto: ___ / ___ / ___

Modello N.: TSPS450 Conservare lo scontrino come prova dell'acquisto

Dichiarazione di conformità CE

Il sottoscritto: Sig. Darrell Morris

come autorizzato da: Silverline Tools

Dichiara che il prodotto:

Questa dichiarazione è stata emessa unicamente sotto alla responsabilità del produttore.

L'obiettivo della dichiarazione è in conformità con la Legislazione di Armonizzazione pertinente dell'Unione.

Codice di identificazione: TSPS450

Descrizione: Levigatrice a mandrino oscillante 450 W

Si conforma alle seguenti direttive:

- Direttiva Macchine 2006/42/EC
- Direttiva sulla Bassa Tensione 2014/35/EC
- Direttiva EMC 2014/30/EC
- Direttiva RoHS 2011/65/EC
- EN61029-1:2009

Triton Precision Power Tools garantisce all'acquirente di questo prodotto che se qualsiasi parte si rivelasse difettoso a causa di materiali difettosi o di fabbricazione entro 3 ANNI dalla data di acquisto originale, Triton riparerà o sostituirà a sua discrezione, la parte difettosa gratuitamente.

Questa garanzia non si applica ad uso commerciale né si estende alla normale usura o danni a seguito di incidenti, abuso o uso improprio.

* Registrati entro 30 giorni.

Si applicano termini e condizioni.

Ciò non pregiudica i diritti legali

- EN55014-1:2006+A2:2011
- EN55014-2:1997+A2:2008
- EN61000-3-2:2014
- EN61000-3-3:2013

Organismo informato: TÜV SÜD Product Service

La documentazione tecnica è mantenuta da: Silverline Tools

Data: 04/05/16

Firma:



Signor Darrell Morris
Amministratore Delegato

Nome e indirizzo del fabbricante:

Powerbox International Limited, N° Società 06897059. Indirizzo registrato:
Powerbox, Boundary Way, Lufton Trading Estate, Yeovil, Somerset BA22 8HZ, Regno Unito.

Traducción del manual original

Introducción

Gracias por haber elegido esta herramienta Triton. Estas instrucciones contienen la información necesaria para utilizar este producto de forma segura y eficaz. Lea atentamente este manual para obtener todas las ventajas y características únicas de su nueva herramienta. Conserve este manual a mano y asegúrese de que todas las personas que utilicen esta herramienta lo hayan leído y entendido correctamente.

Descripción de los símbolos

Los siguientes símbolos pueden aparecer en la placa de características de su herramienta. Estos símbolos representan información importante sobre el producto o instrucciones relativas a su uso.



Lleve protección auditiva
Lleve protección ocular
Lleve protección respiratoria
Lleve un casco de seguridad



Lleve guantes de seguridad



Lea el manual de instrucciones



¡Peligro!



¡Peligro! Gases o humo tóxico



Desconecte siempre la herramienta de la toma eléctrica antes de realizar cualquier tarea de mantenimiento, sustituir accesorios o cuando no la esté utilizando.



Se recomienda/necesita utilizar un sistema de extracción de polvo



Para uso solo en interiores.



Protección clase II (doble aislamiento para mayor protección)



Conforme a las normas de seguridad y la legislación correspondiente.



Protección medioambiental

Las herramientas eléctricas, baterías y baterías de litio nunca deben desecharse junto con la basura convencional. Por favor, recicle las baterías sólo en puntos de reciclajes. En caso de duda, póngase en contacto con su distribuidor o con la autoridad local encargada de la gestión de residuos.

Abreviaturas de términos técnicos

V	Voltio/s	Ø	Diámetro
~, AC	Corriente alterna	Hz	Hercio/s
A, mA	Amperio/s, miliamperio/s	---, DC	Corriente continua
n ₀	Velocidad sin carga	W, kW	Vatio/s, kilovatio/s
n	Velocidad nominal	/min o min ⁻¹	(Revoluciones/oscilaciones) por minuto
opm	Órbitas/oscilaciones por minuto	rpm	(Revoluciones/oscilaciones) por minuto
spm	Carreras por minuto	dB(A)	Nivel de decibelios (Ponderada A)
°	Grados	m/s ²	Metros cuadrados por segundo (vibración)

Características técnicas

Modelo:	TSPS450
Tensión:	220-240 V, 50/60 Hz 450 W
Velocidad sin carga	2.000 /min
Oscilaciones:	58 min ⁻¹
Longitud de recorrido:	16 mm
Diámetro de los rodillos de lija:	13 mm, 19 mm, 26 mm, 38 mm, 51 mm, 76 mm
Salida de extracción de polvo:	38 mm
Dimensiones de la mesa:	370 x 295 mm
Dimensiones del husillo:	Rosca 12,7 x 1,5 mm
Clase de protección:	
Dimensiones (L x An x A):	390 x 330 x 450 mm
Peso:	12,9 kg
Como parte de nuestra política de desarrollo de productos, los datos técnicos de los productos Triton pueden cambiar sin previo aviso.	
Información sobre ruido y vibración:	
Presión acústica L_{pa}:	76 dB(A)
Potencia acústica L_{wa}:	89 dB(A)
Incertidumbre K:	3 dB
Como parte de nuestra política de desarrollo de productos, los datos técnicos de los productos Triton pueden cambiar sin previo aviso.	

ADVERTENCIA: Utilice siempre protección auditiva cuando el nivel ruido exceda 85 dB(A) o cuando esté expuesto durante largos periodos de tiempo. Si por algún motivo nota algún tipo de molestia auditiva incluso llevando orejeras de protección, detenga inmediatamente la herramienta y compruebe que las orejeras de protección estén colocadas adecuadamente. Asegúrese de que el nivel de atenuación y protección de las orejeras sea adecuado dependiendo del tipo de herramienta y el trabajo a realizar.

ADVERTENCIA: La exposición a la vibración durante la utilización de una herramienta puede provocar pérdida del sentido del tacto, entumecimiento, hormigueo y disminución de la capacidad de sujeción. La exposición durante largos periodos de tiempo puede provocar enfermedad crónica. Si es necesario, limite el tiempo de exposición a la vibración y utilice guantes anti-vibración. No utilice la herramienta cuando sus manos estén muy frías, las vibraciones tendrán un mayor efecto. Utilice los datos técnicos de su herramienta para evaluar la exposición y medición de los niveles de ruido y vibración.

Los niveles de vibración y ruido están determinados por la directiva EN60745 y otras directivas internacionales similares. Los datos técnicos se refieren al uso normal de la herramienta en condiciones normales. Una herramienta defectuosa, mal montada o desgastada puede incrementar los niveles de ruido y vibración. Para más información sobre ruido y vibración, puede visitar la página web www.osha.europa.eu

Instrucciones de seguridad

ADVERTENCIA: Lea siempre el manual de instrucciones antes de utilizar esta herramienta. Las herramientas eléctricas pueden ser peligrosas y causar riesgo de incendio o descarga eléctrica si no se utilizan correctamente. Guarde estas instrucciones con la herramienta para poderlas consultar en el futuro.

ADVERTENCIA: No permita que los niños, personas discapacitadas o personas no calificadas utilicen esta herramienta. Mantenga esta herramienta fuera del alcance de los niños.

PRECAUCIÓN: Utilice la herramienta eléctrica y los accesorios siguiendo siempre las instrucciones suministradas por el fabricante. El uso de cualquier accesorio diferente a los mencionados en este manual podría ocasionar daños o lesiones graves.

La expresión "herramienta eléctrica" se refiere a una herramienta alimentada por corriente eléctrica (herramienta alámbrica) o una herramienta eléctrica alimentada por baterías (herramienta inalámbrica).

- 1. Mantenga el área de trabajo limpia y bien iluminada.** Las áreas de trabajo desordenadas y oscuras son peligrosas y pueden provocar un accidente.
- 2. Entorno de trabajo adecuado.**

No utilice esta herramienta bajo la lluvia.
No utilice esta herramienta en áreas húmedas o mojadas.
Mantenga el área bien iluminada.
No utilice esta herramienta en áreas con gases o líquidos inflamables.
- 3. Descargas eléctricas.** Evite el contacto con superficies puestas a tierra tales como tuberías, radiadores, estufas y refrigeradores.
- 4. Mantenga alejados a otras personas.** Mantenga alejados a los niños y personas que se encuentren a su alrededor mientras está trabajando con una herramienta eléctrica.
- 5. Almacenaje.** Guarde siempre las herramientas eléctricas en un lugar seco fuera del alcance de los niños.
- 6. No fuerce la herramienta.** La herramienta correcta funcionará mejor y con más seguridad a la velocidad para la que se ha diseñado.
- 7. Utilice las herramientas y accesorios adecuados.** No intente realizar un trabajo con una herramienta o accesorio que no sea adecuado.
- 8. Vístase adecuadamente.**

No lleve ropa holgada ni joyas.
Lleve calzado antideshlizante.
Mantenga el pelo recogido.
- 9. Use equipo de protección personal.**

Utilice siempre protección ocular.
Use máscara de protección anti-polvo.

ADVERTENCIA: No utilizar el equipo de protección adecuado puede provocar lesiones graves.

- 10. Sistema de extracción de polvo.** Utilice siempre sistemas de extracción de polvo y asegúrese de que está colocado adecuadamente.
- 11. No doble el cable de alimentación.** No use nunca el cable de alimentación que está transportar la herramienta eléctrica, tirar de ella o desenchufarla. Mantenga el cable de alimentación alejado de fuentes de calor, del aceite, de los bordes afilados o de las piezas móviles.
- 12. Sujete las piezas de trabajo.** Utilice siempre abrazaderas o un tornillo de banco para sujetar la pieza de trabajo.
- 13. No adopte posturas forzadas.** Manténgase en posición firme y el equilibrio en todo momento.
- 14. Mantenimiento de las herramientas.**

Las herramientas de corte deben estar siempre afiladas y limpias. Las herramientas de corte correctamente afiladas son menos propensas a trabarse y son más fáciles de controlar.
Lubrique las piezas y accesorios necesarios.
Inspeccione el cable de alimentación periódicamente. En caso de estar dañado, contacte con un servicio técnico autorizado para su reparación.
Inspeccione los cables de extensión regularmente y repárelos si están dañados.
Mantenga siempre las empuñaduras limpias de grasa y aceite.

ADVERTENCIA: Muchos accidentes son causados por herramientas eléctricas que carecen de un mantenimiento adecuado.

15. Desenchufe la herramienta. Desconecte la herramienta eléctrica antes de instalar accesorios (brocas, fresas, disco de corte) o realizar cualquier tarea de mantenimiento.

ADVERTENCIA: Utilice sólo accesorios y piezas recomendadas por el fabricante.

- 16. Retire todas las llaves de ajuste.** Retire siempre todas las llaves de ajuste antes de encender y utilizar la herramienta.
- 17. Encendido accidental.** Asegúrese de que el interruptor esté en la posición de apagado antes de enchufar la herramienta.

ADVERTENCIA: El encendido accidental puede causar lesiones graves.

18. Cables de extensión para exteriores. Cuando utilice una herramienta eléctrica en el exterior, use un cable de extensión adecuado para uso en exteriores. La utilización de un cable adecuado para exteriores reduce el riesgo de descargas eléctricas.

- 19. Manténgase alerta.**

Fíjese en lo que está haciendo y use el sentido común cuando esté utilizando una herramienta eléctrica.
No use herramientas eléctricas si se encuentra cansado o bajo la influencia de drogas, alcohol o medicamentos.

ADVERTENCIA: Un momento de distracción mientras está utilizando una herramienta eléctrica puede provocar lesiones graves.

20. Piezas en mal estado.

Compruebe que su herramienta funcione correctamente antes de utilizarla.
Revise que no haya piezas en movimiento mal alineadas, trabadas, piezas rotas o cualquier otra condición que pueda afectar el funcionamiento de la herramienta eléctrica. Algunas de las piezas (ej. protector) deben ser reparadas solamente por un servicio técnico autorizado.
Los enchufes dañados deben repararse únicamente por un servicio técnico autorizado.

ADVERTENCIA: No utilice la herramienta si el botón de encendido/apagado no funciona correctamente. Repárelo en un servicio técnico autorizado.

- 21. Reparación de su herramienta.** Lleve siempre su herramienta eléctrica a un servicio técnico cualificado. No seguir estas instrucciones podría provocar lesiones graves e invalidar la garantía.

ADVERTENCIA: Utilice únicamente piezas de recambio idénticas.

ADVERTENCIA: Si el cable de alimentación está dañado, deberá repararlo en un servicio técnico autorizado.

22. El enchufe de la herramienta eléctrica debe coincidir con la toma de corriente. No modifique nunca el enchufe de ninguna manera. No utilice ningún enchufe adaptador con herramientas eléctricas con tomas a tierra. Los enchufes no modificados y las tomas de corriente adecuadas reducirán el riesgo de descargas eléctricas.

23. Si es inevitable trabajar con una herramienta eléctrica en lugares húmedos, use un suministro protegido por un interruptor diferencial o disyuntor por corriente diferencial o residual (RCD). El uso de un RCD reduce el riesgo de descargas eléctricas.

Enchufes polarizados (sólo para enchufes en América del norte). Esta herramienta está equipada con un enchufe polarizado para evitar el riesgo de descarga eléctrica (uno de los conectores es más ancho que el otro). Este tipo de enchufe sólo puede encajar en una posición concreta. Si nota que el enchufe no encaja en la toma, dele la vuelta. Si sigue sin poder enchufarlo correctamente, contacte con un electricista cualificado. No intente cambiar el enchufe de ninguna manera.

Instrucciones de seguridad para lijadoras de husillo oscilante

Las advertencias, precauciones e instrucciones que aparecen en este manual no cubren todas las posibles condiciones y situaciones que puedan ocurrir. El usuario es responsable e debe utilizar esta herramienta con precaución y sentido común.

No utilice la lijadora de husillo antes de que esté completamente montada. Familiarícese con el manual de instrucciones, advertencias e indicaciones relativas a esta herramienta.

- Compruebe el estado de la lijadora de husillo. En el caso de que falte alguna pieza, esté doblada o no funcione adecuadamente, reemplácela antes de usar la lijadora.
- Determine el tipo de trabajo que va a llevar a cabo antes de poner en funcionamiento la lijadora de husillo.
- Asegure la pieza de trabajo. Apoye la pieza de trabajo de forma segura sobre la mesa, y sosténgala con las dos manos.
- Esté al tanto de la dirección de avance. Introduzca la pieza de trabajo en el rodillo de lija en contra del sentido de rotación del rodillo de lija.
- Mantenga siempre las manos fuera de la trayectoria de la lijadora y lejos de los rodillos de lija. Evite posiciones de la mano donde un resbalón podría hacer que su mano se mueva hacia el husillo. No intente alcanzar nada que esté por debajo de la pieza de trabajo o cerca del rodillo de lija, mientras que el husillo está girando.
- Desconecte la lijadora de la toma eléctrica después de apagar el interruptor de encendido/apagado. Espere a que el husillo deje de girar antes de realizar cualquier tarea de mantenimiento. La lijadora debe estar desconectada de la toma eléctrica cuando no se esté utilizando o cuando cambie accesorios.
- Asegúrese de que no haya clavos u objetos extraños en la pieza de trabajo.
- Nunca utilice esta lijadora para lijar en húmedo, de lo contrario podrían producirse descargas eléctricas y causar lesiones importantes al usuario.
- Utilice sólo piezas de repuesto idénticas y compatibles cuando realice el servicio de mantenimiento de esta lijadora de husillo.
- Asegúrese de que el husillo ha llegado a detenerse por completo antes de tocar la pieza de trabajo.
- Tome precauciones al lijar superficies pintadas. NO SE RECOMIENDA lijar pinturas a base de plomo. El polvo en estas pinturas es altamente tóxico y podría causar intoxicación al inhalar el plomo.

Al lijar pintura:

- Proteja sus pulmones. Utilice una mascarilla contra el polvo o máscara respiratoria.
- No permita que niños o mujeres embarazadas permanezcan en el área de trabajo hasta que el trabajo de lijado de pintura haya terminado y se haya limpiado correctamente.
- No coma, ni beba, ni fume en el área de trabajo.
- Utilice un sistema de recolección de polvo cuando sea posible. Selle el área de trabajo con plástico. No limpie el polvo de pintura que esté fuera del área de trabajo.
- Limpie el área cuando haya terminado con el trabajo de pintura y lijado.

Características del producto

1. Compartimento para los insertos de mesa
2. Interruptor de encendido/apagado
3. Cubierta del motor
4. Parte superior de la mesa
5. Husillo
6. Tuerca de bloqueo del husillo
7. Arandela inferior del husillo
8. Compartimento para el husillo
9. Arandelas superiores del husillo (x 3)
10. Insertos de mesa (x 6)
11. Rodillos de lija (x 6)
12. Tambores de goma (x 5)
13. Salida de extracción de polvo
14. Llave de ajuste

Aplicaciones

Lijadora de banco con husillo y tambor de lija oscilante diseñada para lijar y contornear formas irregulares. Ideal para usar con piezas de trabajo de gran tamaño.

Desembalaje

- Desembale e inspeccione la herramienta con cuidado. Familiarícese con todas sus características y funciones.
- Asegúrese de que el embalaje contiene todas las partes y que están en buenas condiciones. Si faltan piezas o están dañadas, solicite su sustitución antes de utilizar esta herramienta.

Antes de usar

⚠ ADVERTENCIA: Asegúrese siempre de que la herramienta esté desconectada de la toma eléctrica antes de cambiar accesorios o realizar cualquier ajuste.

Montaje en un banco de trabajo

Cuando utilice la lijadora de husillo en una posición fija de forma permanente se recomienda sujetarla de forma segura a una superficie de trabajo rígida.

- Utilice los orificios en la base de la lijadora de husillo (Imagen A) como una plantilla para marcar y perforar cuatro agujeros en la superficie que desea utilizar como superficie de montaje. Fije la lijadora de husillo en posición con pernos, tuercas y arandelas (no suministrados).
- Si desea utilizar la lijadora de husillo de forma portátil, fije un tablero a la base para poder instalarla y desmontarla fácilmente de varias superficies de montaje.
- Si utiliza pernos, asegúrese de que sean lo suficientemente largos como para sujetarse a la superficie o el banco de trabajo correctamente.

Nota: Utilice siempre tuercas de bloqueo de nylon y arandelas elásticas para evitar que las vibraciones puedan aflojar los elementos de fijación.

Nota: Nunca utilice pernos que puedan dañar en los orificios de montaje. Nunca apreté los pernos excesivamente, podría dañar la superficie de plástico.

Nota: Utilice arandelas finas en uno de los orificios de montaje para nivelar la herramienta cuando la superficie de trabajo sea irregular. Utilice el mecanismo para ajustar el ángulo de inclinación de la mesa cuando requiera nivelar la herramienta.

Extracción de polvo

Para un entorno de trabajo más limpio y seguro, se recomienda que la lijadora de husillo se utilice con un sistema de extracción de polvo.

1. Conecte el tubo del sistema de extracción de polvo en la salida de extracción de polvo (13) y asegúrese de que está fijada de forma segura.
2. Para una mayor eficiencia, encienda siempre el sistema de extracción de polvo antes de poner en marcha la lijadora de husillo.

Seleccionar un inserto de mesa

No utilizar el inserto de mesa correcto con su rodillo de lija correspondiente podría pillarle sus dedos o empujar la pieza de trabajo hacia abajo entre el inserto y el rodillo de lija.

El rodillo de lija debe encajar perfectamente en la ranura central del inserto de mesa (Imagen B y C).

Utilice la siguiente tabla para determinar cuál es el inserto de mesa correcto y la arandela superior del husillo a utilizar con los rodillos de lija.

Diámetro de rodillo de lija	Diámetro del agujero central del inserto de mesa	Tamaño de la arandela superior del husillo
13 mm / 1/2"	13 mm / 1/2"	Pequeña
19 mm / 3/4"	19 mm / 3/4"	Mediana
26 mm / 1"	26 mm / 1"	Mediana
38 mm / 1 1/2"	38 mm / 1 1/2"	Grande
51 mm / 2"	51 mm / 2"	Grande
76 mm / 3"	76 mm / 3"	Grande

Seleccionar el rodillo de lija adecuado

- Existen diferentes tipos de rodillos de lija: grueso (grano 80), medio (grano 150) y fino (grano 240).
- Utilice rodillo de lija de grano grueso para acabados rugosos, grano medio para alisar y grano fino para acabados.
- Utilice siempre papel de lija de buena calidad para maximizar la calidad de la tarea de acabado.
- Se recomienda practicar antes en una pieza de material desechable para determinar el grano de papel de lija más adecuado. Si todavía quedan marcas en la pieza después del lijado, utilice un papel de grano más grueso y lije las marcas existentes antes de comenzar de nuevo con el papel de lija original, o utilice un rodillo de lija nuevo para eliminar las marcas indeseadas antes de pasar a un grano más fino y terminar el trabajo.

Instalación de un rodillo de lija

Nota: Todos los rodillos de lija (11) excepto el más pequeño de 13 mm pueden colocarse por encima de un tambor de goma correspondiente (12).

Nota: Antes de encender la herramienta, asegúrese de que el rodillo de lija no esté en contacto con el inserto de la mesa.

1. Coloque la arandela inferior del husillo (7) sobre el husillo (5) con el lado de la aleta mirando hacia arriba (Imagen D).
2. Seleccione el rodillo de lija correcto según el trabajo que va a realizar. Seleccione el tambor de goma correspondiente (excepto cuando utilice el rodillo de lija de 13 mm).
3. Seleccione el inserto de mesa correspondiente (10) en conformidad con la tabla anterior (ver "Seleccionar un inserto de mesa").
4. Coloque el inserto en la mesa sobre el husillo la arandela inferior del husillo (ver imagen B). Asegúrese de que el inserto esté al ras con la mesa.
5. Coloque el tambor de goma sobre el husillo (Imagen E y F).
6. Deslice el rodillo de lija sobre el tambor de goma.
7. Coloque la arandela superior del husillo (9) sobre el husillo.
8. Utilice la arandela de gran tamaño con los tambores de goma de 75 mm, 51 mm y 38 mm.
 - Use la arandela mediana con los tambores de goma de 26 mm y 19 mm.
 - Use la arandela pequeña con el rodillo de lija de 13 mm.
8. Coloque la tuerca de bloqueo del husillo (6) sobre el husillo (Imagen G y H). Apriete la tuerca lo suficiente como para expandir el tambor de goma contra el rodillo de lija. No apriete demasiado. Cuando el rodillo de lija está completamente desgastado, es posible darle la vuelta para maximizar su vida útil.

Nota: Apriete un poco más la tuerca si el rodillo de lija se desliza a través del tambor al encender la herramienta.

IMPORTANTE: No utilice un rodillo de lija que está demasiado desgastado, podría sobrecalentar y dañar el tambor de goma. La garantía no cubre los daños ocasionados por usar incorrectamente los rodillos de lija desgastados.

Funcionamiento

⚠ ADVERTENCIA: Lleve siempre protección adecuada cuando utilice esta herramienta, incluido protección ocular, protección auditiva y guantes de protección.

⚠ ADVERTENCIA: NUNCA lleve guantes o ropa holgada que pueda quedar atrapada en el husillo de la lijadora, podría ser peligroso y causar lesiones graves al usuario. Se recomienda utilizar guantes no textiles.

Encendido y apagado

- El interruptor de encendido/apagado (2) está situado en la parte frontal de la lijadora de husillo (imagen I).
- Pulse el botón de encendido "ON" de color verde para encender la herramienta.
- Pulse el botón de apagado "OFF" de color rojo para apagar la herramienta.

Lijado

ADVERTENCIA: No lije metal con esta lijadora. Lijar metal puede causar chispas que pueden incendiar la madera y partículas de polvo en la lijadora o en el taller.

Nota: El husillo gira en sentido antihorario.

1. Compruebe que la lijadora esté montada de forma segura en la mesa de trabajo y que la tuerca de bloqueo del husillo (6) esté bien fijada con el rodillo de lija y el inserto adecuado, de acuerdo con las instrucciones de este manual
2. Asegúrese de llevar puesto todo el equipo de seguridad necesario, incluyendo mascarilla y gafas de seguridad, a continuación, ponga en marcha el sistema de extracción de polvo (si está disponible).
3. Encienda la lijadora y deje que el motor alcance la velocidad máxima.

ADVERTENCIA: Introduzca la pieza poco a poco, CONTRA el sentido rotación del rodillo de lija, de lo contrario la pieza de trabajo podría salir despedida de forma violenta hacia el usuario y causar daños importantes. Nunca fuerce la pieza de trabajo ni aplique una fuerza excesiva.

4. Cuando termine, apague la lijadora y desconéctela de la toma eléctrica.

Accesorios

- Existen gran variedad de accesorios para lijado, incluido rodillos de lija TSS80G, TSS150G, TSS240G disponibles en su distribuidor Triton más cercano o a través de www.toolsparsonline.com

Mantenimiento

ADVERTENCIA: Desconecte siempre la herramienta de la red eléctrica antes de realizar cualquier tarea de mantenimiento. Retire siempre el cargador antes de limpiar la herramienta.

- Si la herramienta se ha deteriorado, debe de ser reparada e inspeccionada por una persona cualificada antes de utilizarla.
- Para garantizar la seguridad del aparato, esta herramienta debe ser reparada utilizando únicamente piezas de recambio idénticas.

Inspección general

- Compruebe regularmente que todos los tornillos y elementos de fijación estén bien apretados. Con el paso del tiempo pueden vibrar y aflojarse.

Cable de alimentación

- Inspeccione el cable de alimentación antes de utilizar esta herramienta y asegúrese de que no esté dañado. Las reparaciones deben realizarse por un servicio técnico Triton autorizado.

Limpieza

1. Elimine el polvo y la suciedad con regularidad. Aspire o retire con frecuencia el polvo de la lijadora y de todas sus piezas y de la cubierta del motor.
2. Periódicamente retire el inserto y la arandela inferior del husillo y elimine la acumulación de polvo.
3. Vuelva a lubricar todas las partes en movimiento a intervalos regulares.
4. Nunca utilice agentes cáusticos para limpiar las piezas de plástico.

Se recomienda utilizar un paño humedecido con un detergente suave. El agua no deberá entrar jamás en contacto con la unidad.

Almacenaje

- Guarde esta herramienta y accesorios en un lugar seco y seguro fuera del alcance de los niños.

Reciclaje

Deshágase siempre de las herramientas eléctricas adecuadamente respetando las normas de reciclaje indicadas en su país.

- No deseché las herramientas y aparatos eléctricos junto con la basura convencional. Recíclelos siempre en puntos de reciclaje.
- Póngase en contacto con la autoridad local encargada de la gestión de residuos para obtener más información sobre cómo reciclar este tipo de herramientas correctamente.

Solución de problemas

Problema	Causa	Solución
La herramienta no se enciende al accionar el interruptor de encendido/apagado (2)	Falta de alimentación eléctrica	Compruebe el suministro eléctrico
	interruptor de encendido/apagado averiado	Sustituya el interruptor de encendido/apagado en un servicio técnico autorizado Triton
El rodillo de lija (11) no gira con el tambor de goma (12)	Tuerca de bloqueo del husillo (6) floja	Apriete la tuerca de bloqueo del husillo hasta que el rodillo esté sujeto con el tambor de goma correctamente
Polvo excesivo	Conducto de la salida de extracción de polvo obstruido	Desenchufe la herramienta y retire el tambor de goma, el inserto (10) de la mesa y la arandela del husillo (9). Limpie el conducto de la salida de extracción de polvo
	Inserto de la mesa incorrecto	Utilice un inserto de mesa adecuado
Parte superior de la mesa (4) oxidada	La humedad ha oxidado la mesa	Aplique una capa fina de lubricante protector compatible sobre la superficie de la mesa
Velocidad lenta o ruido de motor inusual	Motor sobrecalentado	Apague la herramienta y deje que se enfríe durante 30 min.
	Avería en el motor	Contacte con un servicio técnico autorizado Triton

Garantía

Para registrar su garantía, visite nuestra página Web en www.tritontools.com* e introduzca sus datos personales.

Estos datos serán incluidos en nuestra lista de direcciones (salvo indicación contraria) de manera que pueda recibir información sobre nuestras novedades. Sus datos no serán cedidos a terceros.

Recordatorio de compra

Fecha de compra: ___/___/___

Modelo: TSPS450 Conserve su recibo como prueba de compra. art PR

Declaración de conformidad CE

El abajo firmante: Mr Darrell Morris

Autorizado por: Silverline Tools

Declara que el producto:

La presente declaración de conformidad se expide bajo la exclusiva responsabilidad del

Fabricante. El objeto de la declaración descrita anteriormente es conforme a la legislación comunitaria de armonización pertinente.

Código de identificación: TSPS450

Descripción: Lijadora de husillo oscilante 450 W

Está en conformidad con las directivas:

- Directiva de máquinas 2006/42/CE
- Directiva de baja tensión 2014/35/CE
- Compatibilidad electromagnética 2014/30/CE
- Directiva RoHS 2011/65/UE
- EN61029-1:2009

Las herramientas Triton disponen de un periodo de garantía de 3 años. Para obtener esta garantía, deberá registrar el producto online en un plazo de 30 días contados a partir de la fecha de compra. Si durante ese periodo apareciera algún defecto en el producto debido a la fabricación o materiales defectuosos, Triton se hará cargo de la reparación o sustitución del producto adquirido. Esta garantía no se aplica al uso comercial por desgaste de uso normal, daños accidentales o por mal uso de esta herramienta.

* Registre el producto online en un plazo de 30 días contados a partir de la fecha de compra.

Se aplican los términos y condiciones.

Esto no afecta a sus derechos legales como consumidor.

- EN55014-1:2006+A2:2011
- EN55014-2:1997+A2:2008
- EN61000-3-2:2014
- EN61000-3-3:2013

Organismo notificado: TÜV SÜD Product Service.

La documentación técnica se conserva en: Silverline Tools

Fecha: 04/05/16

Firma:



Mr Darrell Morris
Director General

Nombre y dirección del fabricante:

Powerbox International Limited, Nº de registro: 06897059. Dirección legal: Powerbox, Boundary Way, Lufton Trading Estate, Yeovil, Somerset BA22 8HZ, Reino Unido.

Tradução das instruções originais

Introdução

Obrigado por comprar esta ferramenta Triton. Este manual contém as informações necessárias para a operação segura e eficiente deste produto. Este produto apresenta recursos exclusivos, e mesmo que você esteja familiarizado com produtos similares, é necessário ler o manual cuidadosamente para garantir que as instruções sejam totalmente entendidas. Assegure-se de que todos os usuários desta ferramenta leiam e compreendam totalmente o manual.

Descrição dos símbolos

A placa de identificação de sua ferramenta poderá apresentar alguns símbolos. Estes indicam informações importantes sobre o produto, ou instruções sobre seu uso.



Use proteção auricular
Use proteção ocular
Use proteção respiratória
Use proteção de cabeça



Use proteção nas mãos



Leia o manual de instruções



Cuidado!



Fumaça tóxica ou gases!



Desconecte sempre da tomada elétrica, quando for fazer ajustes, trocar acessórios, limpar, efetuar manutenção ou quando não estiver em uso!



Coleta de pó necessária ou recomendada.



Apenas para uso interno!



Construção de classe II (isolamento duplo para proteção adicional)



Cumpra a legislação e os padrões de segurança aplicáveis.



Proteção ambiental

O descarte de produtos elétricos não deve ser feito no lixo doméstico. Faça a reciclagem em locais próprios para isso. Consulte as autoridades locais ou seu revendedor para saber como reciclar.

Abreviações Técnicas e Símbolos

V	Volts	Ø	Diâmetro
~, CA	Corrente alternada	Hz	Hertz
A, mA	Ampere, miliampere	---, CC	Corrente contínua
n ₀	Velocidade sem carga	W, kW	Watt, Quilowatt
n	Velocidade nominal	/min ou min ⁻¹	Operações por minuto
opm	Órbitas ou oscilações por minuto	rpm	rotações por minuto
spm	Golpes por minuto	dB(A)	Nível sonoro, em decibéis (A ponderado)
°	Graus	m/s ²	Metros por segundo ao quadrado (magnitude de vibração)

Especificação

Modelo:	TSPS450
Voltagem:	220-240V~ 50/60Hz, 450W
Velocidade sem carga:	2.000 /min
Oscilações:	58 OPM
Curso de oscilação:	16 mm
Tamanhos da lixa tubo em diâmetros:	13 mm, 19 mm, 26 mm, 38 mm, 51 mm, 76 mm
Bocal de saída de pó:	38 mm
Dimensões da mesa:	370 x 295 mm
Dimensões do eixo:	12,7mm x 1,5mm rosca
Classe de proteção:	
Dimensões (C x L x A):	390 x 330 x 450 mm
Peso:	12,9kg
Como parte do desenvolvimento de nossos produtos, as especificações da TRITON podem ser alteradas sem aviso.	
Informações sobre ruído e vibração:	
Pressão sonora L_{wp}:	76 dB(A)
Potência sonora L_{wa}:	89 dB(A)
Incerteza K:	3 dB
O nível de intensidade sonora para o operador poderá ultrapassar 85 dB(A) e, por isso, são necessárias medidas de proteção.	

AVISO: Use sempre proteção auditiva apropriada, quando o ruído da ferramenta ultrapassar 85dBa, e limite o tempo de exposição ao mínimo necessário. Caso os níveis de ruído se tornem desconfortáveis, mesmo com proteção auditiva, pare imediatamente de usar a ferramenta e verifique se a proteção auditiva está ajustada de forma correta, de modo a proporcionar a atenuação sonora correta, para o nível de ruído produzido pela ferramenta.

AVISO: A exposição do usuário à vibração da ferramenta pode resultar em perda de sentido do tato, dormência, formigamento e diminuição da capacidade de agarrar. A exposição por longo prazo pode levar a uma condição crônica. Caso necessário, limite o período de tempo que fica exposto à vibração e use luvas antivibração. Não use a ferramenta com as mãos expostas a uma temperatura abaixo da temperatura normal confortável, uma vez que a vibração tem mais impacto nessa condição. Use os valores fornecidos na especificação relativa a vibrações, para calcular a duração e frequência de uso da ferramenta.

Os níveis sonoros e de vibração da especificação são determinados de acordo com a norma EN60745, ou por padrão internacional similar. Os valores consideram o uso normal da ferramenta, sob condições de trabalho normais. Uma ferramenta montada, mantida ou usada incorretamente, poderá produzir níveis de ruído, e de vibração, superiores..
O site: www.osha.europa.eu fornece mais informações sobre níveis de vibração e ruído em locais de trabalho, e pode ser útil para usuários domésticos que usam ferramentas por longos períodos de tempo.

Segurança geral

AVISO! Quando se trabalha com ferramentas elétricas, devem ser tomadas precauções básicas de segurança para se reduzir o risco de incêndio, choques elétricos e ferimentos pessoais, incluindo as seguintes informações de segurança. Leia todas estas instruções antes de tentar operar este produto e guarde-as para uso posterior.

AVISO: Este equipamento não foi projetado para ser usado por pessoas (inclusive crianças) com capacidade física ou mental reduzida ou com falta de experiência ou conhecimento, exceto se estiverem sob supervisão ou houverem recebido instruções relativas ao uso do equipamento pela pessoa responsável por sua segurança. As crianças devem ser supervisionadas para garantir que não brinquem com o equipamento.

CUIDADO: Use a ferramenta elétrica, seus acessórios e outros elementos de acordo com estas instruções, considerando as condições de trabalho e o serviço a ser executado. O uso da ferramenta para operações diferentes daquelas para as quais foi projetada pode resultar em uma situação de risco

O termo "ferramenta elétrica", nos avisos, se refere a uma ferramenta elétrica que usa alimentação da rede (com cabo elétrico) ou uma bateria (sem cabo elétrico).

- 1 - Mantenha o local de trabalho limpo** - Locais e bancadas desordenadas são um convite a ferimentos.
- 2 - Providencie um ambiente de trabalho adequado**
 - onde as ferramentas não fiquem expostas à chuva
 - onde as ferramentas não tenham contato com água ou umidade
 - que seja bem iluminado
 - onde as ferramentas não sejam usadas na presença de gases ou líquidos inflamáveis
- 3 - Proteja-se contra os choques elétricos** - Evite contato do seu corpo com superfícies aterradas (por ex., canos, radiadores, fogões, refrigeradores).
- 4 - Mantenha outras pessoas afastadas do local** - Não deixe que outras pessoas, especialmente crianças, não envolvidas no trabalho, toquem a ferramenta ou o cabo de alimentação elétrica e mantenha-as afastadas do local de trabalho.
- 5 - Guarde ferramentas que não estejam em uso** - Quando não estiverem sendo usadas, as ferramentas deverão ser guardadas em um local seco e trancado, longe do alcance de crianças.
- 6 - Não force a ferramenta** - Ela fará o trabalho de uma forma melhor e mais segura, se usada da forma para a qual foi concebida.
- 7 - Use a ferramenta correta** - Não force ferramentas pequenas a fazerem o trabalho de uma ferramenta de serviço pesado. Não use as ferramentas para fins não previstos; por exemplo, não use serras circulares para cortar galhos ou toras de árvores.
- 8 - Vista-se de forma apropriada**
 - Não use roupas soltas ou joias, que podem ser agarradas por peças móveis.
 - Recomenda-se o uso de calçados de segurança adequados, quando trabalhar ao ar livre.
 - Use uma toca de proteção para prender cabelos longos.
- 9 - Use equipamento de proteção**
 - Use óculos de segurança
 - Use uma máscara contra poeira se o trabalho produzir poeira ou serragem.

AVISO: O não utilização de equipamentos de proteção ou do vestuário adequado poderá provocar ferimentos pessoais ou aumentar a gravidade dos ferimentos.

- 10 - Use equipamento de coleta e extração de poeira ou serragem** - Se a ferramenta tem encaixe para equipamento de coleta e extração de serragem e poeira, assegure-se de utilizá-lo.
- 11 - Não abuse do cabo de alimentação** - Nunca sacuda ou puxe o cabo de energia para desconectá-lo da tomada. Mantenha o cabo de alimentação longe do calor, óleo e bordas afiadas. Cabos danificados ou emaranhados aumentam o risco de choque elétrico.
- 12 - Prenda a peça de trabalho** - Sempre que possível, use braçadeiras ou uma morsa para prender a peça de trabalho. É mais seguro do que usar sua mão.
- 13 - Não se estique demais** - Mantenha sempre o equilíbrio e os pés em local firme.
- 14 - Faça a manutenção cuidadosa das ferramentas**
 - Manter as ferramentas de corte afiadas e limpas, torna-as mais fáceis de controlar e reduz as chances de que travarem na peça de trabalho.
 - Sigas as instruções de lubrificação e de substituição de acessórios.
 - Inspeção os cabos de energia da ferramenta, periodicamente, e, caso estejam danificados, providencie o reparo por uma oficina de assistência técnica autorizada.
 - Inspeção os cabos de extensão periodicamente e substitua-os, se estiverem danificados.
 - Mantenha as empunhaduras secas, limpas e livres de óleo e graxa.

AVISO: Muitos acidentes são causados por ferramentas mal conservadas.

- 15 - Desconecte as ferramentas** - Quando não estiverem em uso e antes de efetuar a manutenção, ou quando for trocar acessórios, como lâminas brocas e facas, desconecte as ferramentas da alimentação elétrica.

AVISO: O uso de acessórios não recomendados pelo fabricante poderá resultar em risco de ferimentos.

- 16 - Remova as chaves e ferramentas** - Crie o hábito de verificar se não ficou nenhuma ferramenta ou chave dentro da máquina, antes de ligá-la à alimentação elétrica.
- 17 - Evite partidas não intencionais** - Assegure-se de que o interruptor está na posição "desligado", quando ligar a máquina na tomada de energia, quando estiver inserindo um conjunto de baterias ou quando for pegar ou transportar a máquina.

AVISO: A partida não intencional de uma ferramenta pode causar ferimentos graves.

- 18 - Use extensões próprias para uso externo** - Quando a máquina for usada ao ar livre, use somente cabos de extensão próprios para uso externo, e que tenham esse tipo de indicação em seu corpo. A utilização de um cabo de extensão adequado para uso externo reduz o risco de choque elétrico.

19 - Fique alerta

- Preste atenção ao que está fazendo, use o bom senso e não opere a máquina quando estiver cansado.
- Não use ferramentas elétricas quando estiver sob influência de drogas, álcool ou medicamentos.

AVISO: Um momento de desatenção, quando se opera uma ferramenta elétrica, pode resultar em ferimentos pessoais graves.

20 - Verifique se existem peças danificadas

- Antes de usar a ferramenta, esta deverá ser cuidadosamente inspecionada para se garantir que funcionará corretamente e de acordo com sua finalidade pretendida.
- Verifique o alinhamento ou emperramento das peças móveis, se existem peças quebradas ou outras condições que possam afetar a operação da máquina.
- Uma proteção, ou peça, que esteja danificada deverá ser consertada de forma correta, ou substituída, em uma oficina de assistência técnica autorizada, a menos que o manual de instruções dê outra orientação.
- Interruptores defeituosos devem ser consertados em uma oficina de assistência técnica autorizada.

AVISO: Não use a máquina se o interruptor liga/desliga não estiver funcionando. Nesse caso, o interruptor precisará ser reparado, antes que a máquina volte a ser usada.

- 21 - A máquina deve ser reparada por uma pessoa qualificada** - Esta ferramenta elétrica atende as normas de segurança aplicáveis. Os reparos só devem ser efetuados por pessoal qualificado pois, de outro modo, poderão surgir perigos consideráveis para o usuário.

AVISO: Quando trocar peças, use apenas peça originais idênticas.

AVISO: Se o cabo de força estiver danificado, deverá ser substituído pelo fabricante, ou por um centro de assistência técnica autorizado.

- 22 - O plugue de tomada do cabo de alimentação da máquina deve corresponder ao padrão da tomada de parede** - Nunca modifique o plugue. Nunca use conectores adaptadores em ferramentas elétricas com fio terra (aterradas). Plugues sem modificações e tomadas corretas reduzem o risco de choques elétricos.

- 23 - Caso esteja usando uma ferramenta elétrica, use um disjuntor DR** - O uso de um disjuntor DR reduz o risco de choques elétricos.

NOTA: O termo "Dispositivo de Corrente Residual" (Disjuntor DR, Disjuntor Diferencial, Disjuntor Diferencial Residual, ou, simplesmente, DR), poderá ser substituído pelo termo "ground fault circuit interrupter" (GFCI) (Disjuntor de Falha de Terra) ou "earth leakage circuit breaker (ELCB)" (Disjuntor de Fuga de Terra).

AVISO: Antes de conectar uma ferramenta a uma fonte de energia (conector do interruptor de energia da rede, tomada de parede, etc.), certifique-se de que a voltagem de alimentação tem o mesmo valor que o especificado na etiqueta de identificação da ferramenta. Uma fonte de energia com uma voltagem acima da especificada para a ferramenta poderá resultar em ferimentos graves e danificar a ferramenta. Se estiver em dúvida, não conecte a ferramenta. Usar uma fonte de energia com voltagem abaixo da voltagem nominal, especificada na placa de identificação, poderá ser prejudicial para o motor.

Plugues com polaridade (apenas nos Estados Unidos). Para reduzir o risco de choques elétricos, este equipamento tem um plugue de tomada polarizado (um dos terminais é mais largo do que o outro). Este plugue só encaixa em uma tomada polarizada em uma das duas posições. Caso o plugue não esteja encaixando na tomada, inverta-o. Se após a reversão ainda não encaixar, contate um eletricitista qualificado para instalar uma tomada correta. Não modifique o plugue de forma alguma.

Medidas de segurança para a lixadeira oscilante



AVISO!

- **Segure a ferramenta apenas pelas empunhaduras e superfícies aderentes isoladas, uma vez que a lixa poderá tocar no cabo da ferramenta.** O corte de um cabo eletrificado pode eletrificar as partes metálicas da ferramenta, provocando um choque elétrico no operador.
- **Recomenda-se que a ferramenta seja sempre alimentada por meio de um dispositivo de corrente residual (DR) com especificação nominal de corrente residual de 30 mA, ou menos.**
- **Caso seja necessário trocar o cabo de alimentação, isto deverá ser feito pelo fabricante ou seu agente autorizado, de modo a evitar riscos.**

PT

Os avisos, precauções e instruções escritos neste manual não cobrem todas as possíveis condições e situações que possam ocorrer. O operador deve entender que o bom senso e o cuidado são fatores que não podem ser embudidos no produto; pelo contrário, são responsabilidade do operador.

Não utilize a Lixadeira até que esteja completamente montada e tenha lido e entendido as instruções e etiquetas de aviso associadas à mesma.

- Verifique a condição da Lixadeira. Se alguma parte estiver faltando, irregular ou não funcionar corretamente, substitua a respectiva parte antes de usar a Lixadeira.
- Tenha em mente o tipo de trabalho que será feito antes de utilizar a Lixadeira.
- Prenda sua peça de trabalho. Apóie a peça com firmeza na mesa e segure-a com ambas as mãos.
- Esteja atento à direção de alimentação da peça. Alimente a peça de trabalho contra a lixa na direção oposta à direção de rotação da mesma.
- Mantenha sempre suas mãos fora do caminho da Lixadeira e de suas lixas tubo. Evite colocar as mãos onde possam acabar escorregando e, assim, encostar no eixo. Não passe seus membros por baixo da peça ou em volta da lixa tubo enquanto o eixo está rodando.
- Desconecte a Lixadeira após desligá-la no botão de energia. Espere até que o eixo pare de rodar para mexer na máquina. A Lixadeira deve ser desconectada quando não em uso ou quando se for trocar insertos de mesa, lixas tubo, eixos de borracha ou qualquer outro item.
- Certifique-se de que não haja nenhum prego ou outros objetos estranhos na área da peça a ser lixada.
- Nunca use a Lixadeira para lixar superfícies molhadas. O descumprimento desta regra poderá resultar em choque elétrico com ferimentos sérios ou algo pior.
- Use apenas peças de reposições idênticas às originais quando utilizar a Lixadeira.
- Certifique-se de que a Lixadeira parou completamente antes de tocar na peça de trabalho.
- Tenha cuidado quando lixar superfícies pintadas. NÃO SE RECOMENDA LIXAR SUPERFÍCIES COM TINTA À BASE DE CHUMBO. A poeira contaminada é difícil de controlar, e pode causar envenenamento por chumbo.

Quando lixar superfícies pintadas:

- Proteja seus pulmões. Utilize uma máscara contra poeira ou respirador.
- Não permita crianças ou mulheres grávidas na área de trabalho até que o lixamento de tinta tenha completado e a limpeza tenha sido efetuada.
- Não coma, beba e ou fume na área onde superfícies pintadas estão sendo lixadas.
- Use um coletor de poeira quando possível. Vede a área de trabalho com plástico. Não leve a poeira de pintura para fora da área de trabalho.
- Limpe completamente a área quando o trabalho de lixar a superfície pintada estiver concluído.

Familiarização com o produto

- Compartimento do inserto de mesa
- Interruptor Liga/Desliga
- Alojamento do motor
- Tampo da mesa
- Eixo
- Contraporca do eixo
- Arruela de pressão inferior
- Compartimento da lixa na máquina
- Arruela de pressão superior (x3)
- Inserto de mesa (x6)
- Lixa tubo (x6)
- Cilindro de borracha (x5)
- Bocal de extração de pó
- Chave

Uso Pretendido

Lixadeira de bancada com cilindro giratório de lixamento e elevação oscilante. Para lixar superfícies curvas e retas bem como peças de trabalho maiores.

Desembalagem da sua ferramenta

- Desembale e inspecione cuidadosamente seu produto. Familiarize-se completamente com todos os recursos e funções
- Certifique-se de que todas as peças do produto estão presentes e em bom estado. Caso estejam faltando peças ou existam peças danificadas, substitua-as primeiro, antes de tentar usar a ferramenta.

Antes do uso

 AVISO: Assegure-se de que a ferramenta está desconectada da fonte de alimentação, antes de instalar ou trocar acessórios, ou fazer quaisquer ajustes.

Instalação na bancada

Se a Lixadeira for ser usada em uma posição permanente, recomenda-se que seja fixada em uma superfície de trabalho rígida.

- Use os furos na base da Lixadeira (Figura A) como modelo para marcar e perfurar quatro furos na superfície onde pretende instalar a máquina (por ex., bancada). Prenda a Lixadeira na posição utilizando parafusos, arruelas e porcas (não fornecidos).
- Caso pretenda mover a Lixadeira eventualmente, prenda uma placa na base, que possa ser presa e solta com facilidade nos diversos locais de instalação.
- Se usar parafusos, assegure-se de que são longos o suficiente para penetrar a bancada ou placa e prover uma instalação firme.

Nota: Utilize contraporcas com inserção de náilon ou arruelas elásticas na fixação para prevenir vibrações que podem soltar os elementos de fixação.

Nota: Nunca use parafusos que precisem de força para entrar nos furos de fixação pois podem rachar o corpo de plástico devido ao aperto excessivo.

Coleta de pó

Para um ambiente de trabalho limpo e seguro recomenda-se que a Lixadeira seja usada com um sistema coletor de pó.

- Encaixe a mangueira do sistema de extração de pó na saída de pó (13) e assegure-se de que está presa
- Para maior eficiência, ative o sistema de extração de pó antes de ligar a Lixadeira

Seleção do inserto de mesa

Errot na escolha do inserto de mesa que corresponde à lixa tubo usada pode resultar em lesões nos dedos ou na peça ser puxada para baixo entre o inserto e a lixa.

A lixa tubo deve se encaixar perfeitamente no espaço no orifício central do inserto de mesa (Figura B e C).

Utilize a tabela a seguir para ajudar a determinar o inserto de mesa e arruela de pressão superior para usar com cada lixa tubo.

Diâmetro da lixa tubo	Tamanho do inserto de mesa	Eixo superior de pressão superior
13 mm / 1/2"	13 mm / 1/2"	Pequeno
19 mm / 3/4"	19 mm / 3/4"	Médio
26 mm / 1"	26 mm / 1"	Médio
38 mm / 1 1/2"	38 mm / 1 1/2"	Grande
51 mm / 2"	51 mm / 2"	Grande
76 mm / 3"	76 mm / 3"	Grande

Seleção do grão correto da lixa tubo

- As lixas tubo estão disponíveis em uma variedade de grãos: grosso (80), médio (150) e fino (240)
- Use um grão grosso para lixar superfícies ásperas, um grão médio para alisar o trabalho e grão fino para fazer o acabamento.
- Use sempre lixas tubo de boa qualidade para maximizar a qualidade final do trabalho acabado.
- É aconselhável fazer um teste em um pedaço de material sucateado, para determinar o melhor grão da lixa tubo para o trabalho em particular. Se ainda existirem riscos na peça, após o lixamento, tente lixá-la novamente com uma lixa mais grossa para remover as marcas, antes de reconectar com a lixa do grão originalmente selecionado, ou tente usar uma nova lixa tubo para eliminar as marcas indesejadas, antes de usar o grão mais fino e fazer o acabamento.

Instalação da lixa tubo

Nota: Todas as lixas tubo (11), exceto as menores com 13 mm (1/2") são instaladas em cilindros de borracha (12).

Nota: Certifique-se de que não há contato entre a lixa tubo e o inserto de mesa antes de ligar a máquina.

- Encaixe a arruela de pressão inferior (7) sobre o eixo (5) com as marcas voltadas para cima (Figura D)
- Selecione a lixa em tubo correta para o trabalho pretendido. Selecione o cilindro de borracha correspondente (Exceto quando utilizar a lixa tubo de 13mm)
- Selecione o inserto de mesa apropriado (10) de acordo com a tabela "Seleção do inserto de mesa"
- Encaixe o inserto de mesa sobre o eixo e em cima da arruela de pressão inferior (Figura B). Certifique-se de que o inserto de mesa está nivelado com a mesa
- Encaixe o cilindro de borracha sobre o eixo (Figuras E e F)
- Deslize a lixa tubo sobre o cilindro de borracha

- Encaixe a arruela de pressão superior (9) sobre o eixo
- Utilize as arruelas grandes com os cilindros de borracha de 75mm (3"), 51mm (2") e 38mm (1 1/2")
- Utilize as arruelas médias com os cilindros de borracha de 26mm (1"), 51mm (2") e 19mm (3 1/4")
- Utilize as arruelas pequenas com os cilindros de borracha de 13mm (1/2")
- Encaixe a contraporca do eixo (6) no eixo (Figura G e H). Aperte a porca somente o suficiente para expandir o cilindro de borracha contra a lixa tubo. Não aperte excessivamente.
- Quando a lixa tubo estiver completamente desgastada é possível virá-la de cabeça para baixo e maximizar a vida útil utilizando a parte que resta

Nota: Caso a lixa deslize no cilindro, quando ligar a máquina, significa que a contraporca do eixo não foi suficientemente apertada para comprimir o cilindro e também a lixa.

IMPORTANTE: Não utilize uma lixa tubo que esteja muito desgastada. Isto pode levar a um aquecimento excessivo e danificar o cilindro de borracha. Cilindros de borracha danificados devido a lixas tubo desgastadas, não serão cobertos pela garantia.

Operação

 **AVISO:** Use SEMPRE proteção ocular, auricular e respiratória, bem como luvas apropriadas, quando trabalhar com esta ferramenta.

 **AVISO:** Certifique-se que as luvas e as roupas usadas não estão com fios soltos que possam ser puxados pelo eixo de rotação, puxando também sua mão ou cabeça, e provocando graves ferimentos. É recomendado não utilizar luvas que sejam feitas de pano.

Acionamento e desligamento

- O interruptor Liga/Desliga (2) está localizado na frente da Lixadeira (Figura A)
- Para ligar a Lixadeira: Pressione o botão verde com um (-)
- Para desligar a Lixadeira: Pressione o botão vermelho com um (0)

Lixamento

AVISO: Não lixe metais com a Lixadeira. Lixar metais produzirá faíscas que podem incendiar madeira e as partículas de pó, presentes na Lixadeira e na oficina

Nota: A Lixadeira gira no sentido anti-horário

- Verifique se a máquina está montada corretamente na mesa de trabalho, se a contraporca do eixo (6) está presa corretamente com a lixa tubo e seu inserto de mesa correto, de acordo com o tópico "Montagem"
- Certifique-se de estar usando todo equipamento de segurança apropriado, incluindo máscara e óculos de segurança, e então ligue o sistema de extração de pó (Se disponível)
- Ligue a Lixadeira e deixe o motor chegar à velocidade máxima.

IMPORTANTE: Encoste a peça a ser trabalhada gradualmente em cima da lixa tubo, CONTRA a direção de rotação. Caso isso não seja feito a peça a ser trabalhada pode pular para fora da Lixadeira podendo causar ferimentos. Não force a peça de trabalho ou aplique força excessiva.

- Quando terminar, desligue a máquina e desconecte-a da fonte de energia.

Acessórios

- O seu revendedor Triton tem à disposição uma grande quantidade de acessórios e consumíveis, incluindo as Lixadeiras TSS80G, TSS150G e TSS240G. Peças de reposição podem ser obtidas através do site: www.toolsparsonline.com

Manutenção

 **AVISO:** Assegure-se de que a ferramenta está desligada e de que o conector está fora da tomada de energia, antes de fazer qualquer ajuste ou executar procedimentos de manutenção.

- Qualquer dano a esta ferramenta deverá ser reparado por profissionais qualificados e a máquina deverá ser inspecionada, antes de usada novamente.
- Entregue sua ferramenta para reparos a pessoal técnico qualificado, que use apenas peças de reposição originais. Isto garantirá que a ferramenta continuará oferecendo segurança.

Inspeção geral

Verifique regularmente se todos os parafusos de montagem estão apertados. Eles podem se soltar com o tempo devido à vibração.

Manutenção do cabo de alimentação

Se um cabo elétrico precisar de reparos, isso deverá ser feito pelo fabricante, por um agente do fabricante ou por um Centro de Serviços Autorizado, por motivos de segurança.

Limpeza

- Remova a poeira e a sujeira regularmente. Regularmente, sopra ou aspire o pó de todas as partes da Lixadeira e do alojamento do motor.
- Periodicamente, retire o inserto de mesa e a arruela de pressão inferior do eixo e remova qualquer acumulação de pó
- Lubrifique todas as peças móveis em intervalos regulares.
- Nunca use agentes cáusticos para limpar peças plásticas.

Não utilize produtos de limpeza para limpar as partes plásticas da ferramenta. Recomenda-se o uso de detergente neutro em um pano úmido. A água não deve nunca entrar em contato com a ferramenta.

Armazenamento

- Guarde esta ferramenta com cuidado, em um lugar seguro e seco, fora do alcance de crianças. Se esta ferramenta estiver instalada permanentemente em uma oficina, certifique-se de que o acesso ao local é restrito, para evitar que crianças operem a ferramenta.

Descarte

Cumpra sempre as leis nacionais ao descartar ferramentas elétricas que não funcionam mais e cujo reparo não é mais viável.

- Não descarte ferramentas elétricas, ou outros equipamentos elétricos e eletrônicos (WEEE) no lixo doméstico.
- Contate a autoridade local de eliminação de resíduos para saber o modo correto de descartar ferramentas elétricas.

Resolução de problemas

Problema	Possível causa	Solução
Nada funciona quando o botão Liga/Desliga (2) é acionado	Não há energia	Verifique a fonte de alimentação elétrica
	Interruptor Liga/Desliga danificado	Leve a máquina a um Centro de Serviço Autorizado da Triton, para troca do interruptor de energia
Lixa tubo (11) não gira junto com o cilindro de borracha (12)	Contraporca do eixo (6) não apertada o suficiente	Aperte a contraporca do eixo devagar até que o cilindro de borracha segure a lixa tubo
Grande quantidade de pó sendo produzido	Bocal de saída de pó está bloqueado	Desligue a máquina de sua alimentação Remova o cilindro de borracha o inserto de mesa (10) e a arruela de pressão (9). Remova o bloqueio da passagem do extrator de pó
	Utilização do inserto de mesa incorreto	Mude para o tamanho correto do inserto de mesa
Formação de ferrugem no tampo da mesa (4)	A umidade está causando a oxidação da tampo da mesa	Utilizando um pano limpo e seco, esfregue uma camada fina de lubrificante protetor sobre toda a superfície do tampo da mesa
Cilindros das lixas não operam em total velocidade ou o motor faz sons que diferem do normal	Motor Sobreaquecendo	Deligue e deixe esfriar de 1 a 2 horas.
	Motor com defeito	Entre em contato com um Centro de Serviço Autorizado TRITON

Garantia

Para registrar sua garantia, visite nosso site em www.tritontools.com* e cadastre suas informações.

Seus dados serão incluídos em nossa lista de endereços (a menos que indicado de outro modo) para que você receba informações sobre lançamentos futuros. Os dados que nos fornecer não serão repassadas a terceiros.

Registro de compra

Data de compra: ___ / ___ / ___

Modelo: TSPS450 Retenha sua nota fiscal como comprovante de compra.

Declaração de conformidade

O abaixo assinado: **Sr. Darrell Morris**

Conforme autorizado por: Triton Tools

Declara que o equipamento

Está declaração foi emitida sobre a responsabilidade do fabricante.

A presente declaração está em conformidade com a Legislação de Harmonização da União (Norma europeia).

Código de identificação: TSPS450

Descrição: Lixadeira oscilante de 450 W

Está em conformidade com os seguintes padrões e diretivas:

- Diretiva de Maquinário 2006/42/EC
- Diretiva de Baixa Tensão 2014/35/EC
- Diretiva de EMC 2014/30/EC
- Diretiva de RoHS 2011/65/EC
- EN61029-1:2009

A Triton Precision Power Tools garante ao comprador deste produto que se qualquer peça estiver comprovadamente defeituosa devido a falhas de material ou mão de obra durante os próximos 3 anos a partir da data da compra original, Triton irá reparar ou, a seu critério, substituir a peça defeituosa sem custo.

Esta garantia não se aplica ao uso comercial nem se estende ao desgaste normal ou a danos decorrentes de acidente, abuso ou uso indevido.

* Registre-se online dentro de 30 dias após a compra.

Termos e condições aplicáveis.

Isto não afeta seus direitos legais.

- EN55014-1:2006+A2:2011
- EN55014-2:1997+A2:2008
- EN61000-3-2:2014
- EN61000-3-3:2013

Orgão notificado: TÜV SÜD Product Service

A documentação técnica é mantida pela: Triton Tools

Data: 04/05/16

Assinado:



Mr Darrell Morris

Diretor Geral

Nome e endereço do fabricante:

Powerbox International Limited, Company No. 06897059. Registered address:
Powerbox, Boundary Way, Lufton Trading Estate, Yeovil, Somerset BA22 8HZ, United Kingdom.

Tłumaczenie oryginalnej instrukcji

Wprowadzenie

Dziękujemy za zakup narzędzia marki Triton. Zalecamy zapoznać się z niniejszymi instrukcjami: zawierają one informacje niezbędne dla bezpiecznej i wydajnej obsługi produktu. Produkt posiada szereg unikalnych funkcji, dlatego też, nawet, jeśli jesteś zaznajomiony z podobnymi produktami, przeczytanie instrukcji obsługi umożliwi Ci pełne wykorzystanie tego wyjątkowego projektu. Przechowuj niniejsze instrukcje w zasięgu ręki i upewnij się, że użytkownicy narzędzia przeczytali i w pełni zrozumieli wszystkie zalecenia.

Opis symboli

Tabela znamionowa zawiera symbole dotyczące narzędzia. Stanowią one istotne informacje o produkcie lub instrukcje dotyczące jego stosowania.



Należy nosić środki ochrony słuchu
Należy nosić okulary ochronne
Należy nosić środki ochrony dróg oddechowych
Należy używać kasku ochronnego



Należy nosić rękawice ochronne



Należy w całości przeczytać instrukcję obsługi



Uwaga!



Toksyczne opary lub gazy



Należy zawsze odłączać urządzenie od zasilania elektrycznego, podczas regulacji, wymiany akcesoriów, czyszczenia, konserwacji oraz gdy nie jest w użyciu!



Zalecany, bądź wymagany system ekstrakcji pyłu



Do użytku wyłącznie w pomieszczeniach!



Konstrukcja klasy II (podwójnie izolowana w celu dodatkowej ochrony)



Urządzenie zgodne z odpowiednimi przepisami i normami bezpieczeństwa



Ochrona środowiska

Nie należy wyrzucać zużytych produktów elektrycznych wraz z odpadami komunalnymi. Jeśli jest to możliwe, należy przekazać produkt do punktu recyklingu. W celu uzyskania wskazówek dotyczących recyklingu należy skontaktować się z władzami lokalnymi lub sprzedawcą.

Kluczowe skróty techniczne

V	Wolt	---, DC	Prąd stały
~, AC	Prąd przemienny	W, kW	Wat, kilowat
A, mA	Ampere, milli-Amp	/min or min ⁻¹	Obroty lub ruch postępowy zwrotny na minutę
n ₀	Prędkość bez obciążenia	rpm	Obroty lub ruch postępowy zwrotny na minutę
n	Prędkość znamionowa		
opm	Oscylacji na minutę	dB(A)	Poziom hałas w decybelach (A mierzony)
spm	Skoków na minutę		
°	Stopień	m/s ²	Metry na sekundę do kwadratu (wartość drgań)
Ø	Średnica		
Hz	Herc		

Dane techniczne

Nr modelu:	TSPS450
Napięcie elektryczne:	220-240 V~, 50 Hz 450 W
Prędkość bez obciążenia:	2000 obr./min
Wahania:	58 wahań/min
Długość skoku:	16 mm
Wymiary tulei ściernych:	Średnica: 13 mm, 19 mm, 26 mm, 38 mm, 51 mm, 76 mm
Przylącze do odsysania pyłu:	38 mm
Wymiary stołu:	370 mm x 295 mm
Wymiary wrzeciona:	12,7 mm x 1,5 mm gwint
Klasa ochrony:	
Waga netto:	12,9 kg
W wyniku nieprzerwanego procesu rozwojowego produktów dane technicznych poszczególnych produktów triton mogą ulec zmianie bez uprzedniego powiadomienia	
Parametry emisji dźwięku i wibracji:	
Poziom ciśnienia akustycznego L _{pa} :	76 dB(A)
Poziom mocy akustycznej L _{wa} :	89 dB(A)
Niepewność pomiaru K:	3 dB(A)
Poziom natężenia dźwięku dla operatora może przekroczyć 85 dB(A) dlatego konieczne jest zastosowanie środków ochrony słuchu.	

OSTRZEŻENIE: Jeżeli poziom hałasu przekracza 85dB(A) należy zawsze stosować środki ochrony słuchu oraz, jeśli to konieczne, ograniczyć czas narażenia słuchu na nadmierny hałas. Jeśli poziom hałasu powoduje dyskomfort, nawet w przypadku zastosowania środków ochrony słuchu, niezwłocznie przestań korzystać z narzędzia i sprawdź czy środek ochrony słuchu jest prawidłowo zamontowany i zapewnia odpowiedni poziom tłumienia dźwięku w odniesieniu do poziomu hałasu wytwarzanego przez narzędzie.

OSTRZEŻENIE: Narażenie użytkownika na wibracje narzędzia może spowodować utratę zmysłu dotyku, drętwienie, mrowienie i zmniejszenie zdolności uchwyty. Długotrwałe narażenie może prowadzić do stanu przewlekłego. Jeśli jest to konieczne, ogranicz czas narażenia na wibracje i stosuj rękawice antywibracyjne. Nie korzystaj z urządzenia w trybie ręcznym w temperaturze niższej niż normalna komfortowa temperatura otoczenia, ponieważ zwiększy to efekt wywoływany przez wibracje. Skorzystaj z wartości liczbowych podanych w specyfikacji dotyczącej wibracji, aby obliczyć czas trwania i częstotliwość pracy z narzędziem.

Poziom hałas i drgania w specyfikacji określone są zgodnie z normą EN60745 lub podobnymi normami międzynarodowymi. Wartości te reprezentują korzystanie z urządzenia w normalnych warunkach roboczych. Niebada konserwacja, nieprawidłowy montaż lub nieprawidłowe użytkowanie urządzenia mogą spowodować wzrost poziomu hałasu oraz wibracji. www.osha.europa.eu dostarcza informacji na temat poziomu hałasu i wibracji w środowisku pracy, które mogą być przydatne dla użytkowników prywatnych, którzy korzystają z urządzenia przez długi czas.

Ogólne instrukcje dotyczące bezpieczeństwa użytkownika elektronarzędzia

OSTRZEŻENIE! Zawsze należy się stosować do podstawowych zasad korzystania z elektronarzędzi (w tym informacji na temat bezpieczeństwa ujętych w niniejszej instrukcji) podczas ich użytkowania dla zmniejszenia ryzyka pożaru, porażenia prądem obrażeń ciała. Należy przeczytać wszystkie instrukcje przed rozpoczęciem pracy oraz zachować ją na przyszłość.

OSTRZEŻENIE: Urządzenie nie jest przeznaczone do użytkowania przez osoby (w tym dzieci) o ograniczonej sprawności fizycznej lub umysłowej, lub o braku doświadczenia i wiedzy, chyba, że będą one nadzorowane lub zostaną poinstruowane na temat korzystania z urządzenia przez osobę odpowiedzialną za ich bezpieczeństwo. Należy pilnować, aby dzieci nie wykorzystywały urządzenia, jako zabawki.

OSTRZEŻENIE: Należy używać elektronarzędzia, akcesoriów oraz innych przyrządzeń zgodnie z tą instrukcją, biorąc pod uwagę warunki pracy oraz rodzaj pracy, który ma być wykonywany. Korzystanie z elektronarzędzi niezgodnie z ich przeznaczeniem może doprowadzić do niebezpiecznych sytuacji.

Termin „elektronarzędzie” odnosi się do urządzenia zasilanego sieciowo (przewodowego) lub urządzenia zasilanego za pomocą baterii (bezprowodowego).

1 - Utrzymanie miejsca pracy w czystości – Brak porządku sprzyja wypadkom

2 - Przemysłany obszar pracy

- Nie wystawiać urządzeń na deszcz
- Nie korzystać z narzędzi w miejscach wilgotnych i mokrych
- Miejsce pracy powinno być dobrze oświetlone
- Nie używać narzędzi w obecności cieczy palnych lub gazów

3 - Ochrona przed porażeniem prądem elektrycznym – Należy unikać kontaktu elementów uziemionych (jak np. grzejniki, kucharki, lodówek)

4 - Ochrona osób postronnych - Nie wolno pozwolić osobom postronnym zwłaszcza dzieciom, na korzystanie z narzędzia, dotykanie przedłużacza, ani zbliżanie się do miejsca pracy.

5 - Przechowywanie nieużywanych urządzeń - Podczas niekorzystania z narzędzi, należy je przechowywać w suchym i bezpiecznym miejscu z dala od dzieci

6 - Nie przeciążanie urządzeń – Zaleca się pracę w tempie dla lepszej eksploatacji i bezpieczeństwa pracy narzędzi.

7 - Korzystanie z odpowiednich narzędzi – Nie wolno używać drobnych narzędzi do dużych prac, ani używać narzędzi nieprzeznaczonych do danych celów, np. korzystania z piły tarczowej do cięcia gałęzi lub pni

8 - Odpowiedni ubiór

- Nie należy zakładać do pracy z elektronarzędziem luźnej odzieży ani biżuterii
- Należy nosić odpowiednie obuwie podczas pracy na zewnątrz.
- Nosić osłonę ochronną na długie włosy

9 - Korzystanie z środków ochrony

- Należy nosić okulary ochronne
- Należy nosić środki ochrony dróg oddechowych

OSTRZEŻENIE: Nie noszenie odpowiednich środków ochrony może spowodować uszkodzenie ciała bądź doprowadzić do urazu.

10 - Podłączenie system ssącego - Jeśli narzędzie jest wyposażone w króćce ssący do odsysania pyłu, należy się upewnić, że jest przyłączone i prawidłowo zamocowane do system ssącego

11 - Nie wolno ciągnąć przewodu zasilającego - Nigdy nie należy szarpać przewodu zasilającego, w celu odłączenia go od gniazda. Należy utrzymywać go z dala od ciepła, oleju i ostrych krawędzi. Uszkodzony bądź splecione przewód zwiększa ryzyko porażenia prądem.

12 - Asekuracja - Kiedy jest to możliwe należy użyć zacisków bądź imadła, zwiększa to komfort i bezpieczeństwo operatora.

13 - Nie należy się wychylać – Należy utrzymywać balans i równowagę ciała podczas pracy

14 - Konserwacja narzędzi

- Należy utrzymywać narzędzie w czystości i dobrze naostrzone. Zadbane narzędzie łącznie z ostrymi krawędziami tnącymi rzadziej się zacinają i łatwiej nim sterować

- Postępowanie zgodne z instrukcjami smarowania i wymiany akcesoriów

- Należy systematycznie dokonywać kontroli przewodów zasilających w razie jakichkolwiek uszkodzeń należy je naprawić w autoryzowanym serwisie

- Należy systematycznie dokonywać kontroli przewodów przedłużających i wymienić w razie uszkodzenia

- Należy utrzymywać uchwyty w czystości

OSTRZEŻENIE: Wiele wypadków została spowodowana przez niewłaściwą ich konserwację.

15 - Odłączaj narzędzie z zasilania - Podczas niekorzystania z elektronarzędzia, przed oddaniem do naprawy, podczas wymiany akcesoriów, ostrej i innych przyrządzeń zawsze należy odłączyć elektronarzędzie od zasilania.

OSTRZEŻENIE: Korzystanie z akcesoriów i innego wyposażenia niezalecanego przez producenta może spowodować ryzyko powstania obrażeń

16 - Usunięcie kluczy regulacyjnych – Przed włączeniem zasilania zawsze należy się upewnić o usunięciu kluczy z urządzenia.

17 - Unikanie przypadkowego włączenia - Zawsze należy się upewnić, że przełącznik zasilania jest w pozycji "off" podczas podłączenia do gniazdzka sieciowego lub włożeniu akumulatora, bądź podczas podnoszenia lub przenoszenia elektronarzędzia

OSTRZEŻENIE: Niezamierzony uruchomienie urządzenia może spowodować poważne obrażenia.

18 - Użycie przedłużacza na zewnątrz tylko do tego przeznaczonych

- Podczas korzystania z elektronarzędzia na zewnątrz należy używać przedłużaczy przeznaczonych specjalnie do stosowania na dworze, co zmniejsza ryzyko porażenia prądem

19 - Zachowanie czujności

- Należy uważać na to się robi, nie wolno korzystać z elektronarzędzia, gdy jest się zmęczonym

- Nie wolno korzystać z urządzenia będąc pod wpływem środków odurzających bądź leków

OSTRZEŻENIE: Chwilna nieuwagi podczas użytkowania elektronarzędzia może spowodować poważne obrażenia ciała.

20 - Sprawdzanie uszkodzonych części

- Przed dalszym korzystaniem z urządzenia należy się upewnić o poprawności ich działania

- Należy sprawdzić ustawienie ruchomych części, ich oprawy, pęknięć montażu oraz wszelkich innych warunków, które mogą mieć wpływ na jego działanie

- Osłona lub inne części, które zostały uszkodzone powinny zostać naprawione lub wymienione przez autoryzowany serwis, chyba, że zaznaczono inaczej w niniejszej instrukcji

- Uszkodzone przełączniki należy wymienić w autoryzowanym centrum serwisowym

OSTRZEŻENIE: Nie wolno korzystać z urządzenia, jeśli przełącznik on/off nie działa prawidłowo. Przełącznik musi zostać naprawiony przed dalszym użyciem narzędzia.

21 - Naprawa urządzenia przez wykwalifikowaną osobę - Niniejsze elektronarzędzie jest zgodne z odpowiednimi normami i zasadami bezpieczeństwa. Naprawa powinna mieć miejsce tylko u wykwalifikowanej osoby, w przeciwnym razie może to spowodować niebezpieczeństwo podczas użytkowania

OSTRZEŻENIE: Podczas serwisowania należy używać tylko identycznych części zamiennych.

OSTRZEŻENIE: Jeśli przewód zasilający jest uszkodzony musi zostać wymieniony przez producenta lub autoryzowane centrum serwisowe.

22 - Dopuszalne wtyczki zasilające do gniazda sieciowego - Nigdy nie wolno modyfikować wtyczki w jakikolwiek sposób, ani stosować żadnych przejściówek z uzziemieniem (uziemionych elektronarzędzi) . Oryginalne i pasujące wtyczki zmniejszają ryzyko porażenia prądem

23 - Podczas korzystania z urządzenia na zewnątrz należy korzystać z wyłącznika różnicoprądowego (RCD) – Korzystaj z wyłącznika RCD co zmniejszy porażenie prądem

UWAGA: Określenie "wyłącznik RCD" może zostać zastąpione przez termin "obwód doziemny" (GFCI) lub wyłącznik różnicowy (ELCB)

OSTRZEŻENIA: Przed podłączeniem narzędzia do źródła zasilania (gniazdka zasilania wyłącznika sieciowego, sieci itp.) należy upewnić się, że napięcie zasilania jest takie samo, jak podano na tabliczce znamionowej urządzenia. Źródło zasilania o napięciu większym niż napięcie określone dla narzędzia może spowodować poważne obrażenia użytkownika oraz uszkodzenie narzędzia. W przypadku wątpliwości nie podłączaj urządzenia do danego źródła zasilania. Korzystanie ze źródła zasilania o napięciu mniejszym niż napięcie określone na tabliczce znamionowej jest szkodliwe dla silnika.

Wtyczki spolaryzowane (tylko Dla Ameryki Północnej), aby zmniejszyć ryzyko porażenia prądem, niniejsze urządzenie posiada spolaryzowane wtyczki (jeden bolec jest szerszy od drugiego. Wtyczka będzie pasować do spolaryzowanego gniazdka sieciowego, jeśli nie pasuje należy odwrócić wtyczkę, jeśli nadal nie pasuje należy się skontaktować z wykwalifikowanym elektrykiem, aby zainstalować odpowiednie gniazdko, gdyż nie wolno zmieniać wtyczki w jakikolwiek sposób.

Bezpieczeństwo korzystania ze szlifierki wrzecionowej

Ostrzeżenia, środki zapobiegawcze i instrukcje omówione w tym podręczniku nie mogą objąć wszystkich możliwych warunków i sytuacji, które mogą się wydarzyć. Operator musi pamiętać, że zdrowy rozsądek i ostrożność to czynniki, które nie mogą być wbudowane w urządzenie, ale zależą wyłącznie od operatora. Nie wolno używać szlifierki wrzecionowej, dopóki nie zostanie całkowicie zmontowana i jeśli nie zostały przeczytane i zrozumiane załączone instrukcje i etykiety ostrzegawcze zamieszczone na urządzeniu.

1. Sprawdź stan szlifierki wrzecionowej. Jeśli brakuje elementów lub są one zgięte, a urządzenie nie działa prawidłowo, wymień daną część przed rozpoczęciem korzystania z urządzenia.
2. Określ rodzaj zadania, które chcesz wykonać, przed uruchomieniem szlifierki wrzecionowej.
3. Zabezpiecz przedmiot obróbki. Oprzyj go w bezpieczny sposób na stole i trzymaj obiema rękami.
4. Pamiętaj o właściwym kierunku podawania przedmiotu obróbki. Przybliżaj przedmiot obróbki do tulei ścierniej w kierunku przeciwnym do kierunku obrotów wrzeciona.
5. Trzymaj dłoń z dala od trasy wrzeciona i z dala od tulei ściernych. Nie ustawiaj rąk w pozycji, która mogłaby narazić je na zetknięcie z wrzecionem w przypadku nagłego obsunięcia przedmiotu obróbki. Nie sięgaj pod przedmiot obróbki lub do obszaru wokół tulei ścierniej, kiedy wrzeciono jest uruchomione.
6. Odłącz szlifierkę od źródła zasilania po jej wyłączeniu za pomocą przycisku zasilania. Przed rozpoczęciem czynności konserwacyjnych zaciekaj, aż wrzeciono całkowicie się zatrzyma. Należy odłączyć szlifierkę od zasilania w przypadku przerw w korzystaniu, wymiany wkładów, tulei ściernych, wałków gumowych i innych akcesoriów.
7. Upewnij się, że szlifowany obszar nie zawiera żadnych gwoździ lub innych obcych ciał.
8. Urządzenie nie jest przeznaczone do szlifowania na mokro. Niezastosowanie się do tego zalecenia może spowodować porażenie prądem, poważne obrażenia lub śmierć.
9. Podczas serwisowania narzędzia należy stosować części zamienne identyczne z oryginalnymi.
10. Przed dotknięciem przedmiotu obróbki należy zaczekać, aż wrzeciono całkowicie się zatrzyma.
11. Zachowaj ostrożność podczas szlifowania powierzchni malowanych. Nie jest zalecane szlifowanie powierzchni pokrytych farbą na bazie ołowiu. Zanieczyszczony pył jest trudny do opanowania i może spowodować zatrucie ołowiem.

Podczas szlifowania powierzchni malowanych:

- Chroni układ oddechowy. Zakładaj maskę przeciwpyłową lub maskę ochronną z filtrem
- Ogranicz dostęp dzieci lub kobiet w ciąży do obszaru roboczego aż do skończenia szlifowania farby i całkowitego oczyszczenia obszaru
- Nie spożywaj jedzenia i napojów w miejscu szlifowania powierzchni malowanych
- Jeśli jest to możliwe, skorzystaj z systemu odsysania pyłu. Osłoni obszar roboczy folią. Nie wynos pyłu powstałego w wyniku szlifowania farby poza obszar roboczy
- Dokładnie oczyść obszar roboczy po zakończeniu szlifowania powierzchni malowanej

Przedstawienie produktu

1. Wbudowany schowek na wkłady
2. Przełącznik On/Off (włączony/wyłączony)
3. Obudowa silnika
4. Blat stołu
5. Wrzeciono
6. Nakrętka blokady wrzeciona
7. Dolne podkładki wrzeciona
8. Wbudowany schowek na wrzeciono
9. Górne podkładki wrzeciona (x3)
10. Wkłady do blatu (x6)
11. Tuleje ścierne (x6)
12. Gumowe wałki (x5)
13. Port odsysania pyłu
14. Klucz

Zastosowanie zgodne z przeznaczeniem

Szlifierka stacjonarna z obrotowym oscylacyjnym bębnem szlifierskim, do szlifowania i kształtowania nieregularnych kształtów lub skomplikowanych i dużych przedmiotów obróbki.

Rozpakowanie narzędzia

- Ostrożnie rozpakuj i sprawdź narzędzie. Zapoznaj się ze wszystkimi mechanizmami i funkcjami.
- Upewnij się, że narzędzie zawiera wszystkie części i są one w dobrym stanie. Jeśli brakuje pewnych części lub są one uszkodzone, należy uzupełnić lub wymienić je przed rozpoczęciem korzystania z narzędzia.

Zanim rozpoczniesz eksploatację

OSTRZEŻENIE: Przed przeprowadzeniem regulacji, instalowaniem i wyjmowaniem wrzecion upewnij się, że urządzenie jest wyłączone.

Montowanie stacjonarne

w przypadku montowania stacjonarnego szlifierki zalecane jest przymocowanie jej do sztywnego podłoża.

- Użyj otworów w podstawie szlifierki wrzecionowej (patrz Rys. A) jako szablonu do zaznaczenia i wywierć cztery otwory w wybranej powierzchni montażowej (np. stół warsztatowy). Przykręć szlifierkę w odpowiedniej pozycji za pomocą śrub, podkładek i nakrętek (niezałączone).
- W celu zachowania możliwości przenoszenia urządzenia przymocuj do podstawy szlifierki płytę, dzięki której można ją z łatwością zamontować za pomocą zacisków i zdejmować z różnych powierzchni warsztatowych.
- Korzystając ze śrub, upewnij się że ich długość jest wystarczająca do przełożenia przez stół warsztatowy lub płytę i odpowiedniego dokręcenia.

Uwaga: Zaleca się korzystanie z nakrętek z nylonowymi wkładkami bądź podkładek sprężynowych do mocowań, w celu uniknięcia wibracji spowodowanych poluzowaniem.

Uwaga: Nigdy nie należy korzystać ze śrub, które wymagają siły do zamontowania, gdyż może to doprowadzić do złamania plastikowej obudowy, podczas dokręcania mocowania.

Odsysanie pyłu

Podczas korzystania ze szlifierki zalecane jest korzystanie z systemu odsysania pyłu dla zachowania czystszej i bezpieczniejszej środowiska pracy.

1. Przymocuj odpowiedni króciec do odsysania pyłu (13) do przyłącza
2. W celu uzyskania większej wydajności uruchom system do odsysania pyłu przed włączeniem szlifierki

Wybór wkładki

nieprawidłowe dopasowanie wkładu do tulei ścierniej może spowodować przytrażnięcie palców lub wciągnięcie przedmiotu obróbki między wkład a tuleję. Tuleja ścierna powinna być dopasowana do środkowego wcięcia wkładu (patrz Rys. B oraz C).

Poniższa tabela pomaga określić prawidłowy wybór wkładu i górnej podkładki wrzeciona dla każdej tulei ścierniej.

Srednica tulei ściernej	Rozmiar wkładu	Rozmiar górnej podkładki wrzeciona
13 mm / 1/2"	13 mm / 1/2"	Mały
19 mm / 3/4"	19 mm / 3/4"	Średni
26 mm / 1"	26 mm / 1"	Średni
38 mm / 1 1/2"	38 mm / 1 1/2"	Duży
51 mm / 2"	51 mm / 2"	Duży
76 mm / 3"	76 mm / 3"	Duży

Wybór właściwej ziarnistości tulei ściernej

- Tuleje ścierne mają różnorodną ziarnistość: Grubziarnista (P80), średnioziarnista (150) oraz drobnoziarnista (P240)
- W celu wygładzenia szorstkich powierzchni, należy użyć tulei grubziarnistej, średnioziarnistej do wygładzenia materiału obróbki, zaś drobnoziarnistej w celu wykończenia obróbki
- Należy zawsze używać tulei ściernych wysokiej jakości w celu uzyskania najlepszego efektu
- Wykonaj szlifowanie próbne na niepotrzebnym kawałku materiału w celu określenia optymalnej ziarnistości dla danego typu szlifowania. W razie dalszych znaków na materiale obróbki, po zakończeniu szlifowania, zaleca się powrót do tulei o grubszej ziarnistości, bądź wymianie tulei na nową, przed wymianą tulei na drobnoziarnistą która służy samemu wygładzeniu.

Mocowanie tulei ściernej

uwaga: Wszystkie tuleje ścierne (11) z wyjątkiem najmniejszej 13 mm (1/2") pasują na odpowiadające im wałki gumowe (6).

Uwaga: Należy się upewnić, że nie doszło do zetknięcia tulei ściernej i wkładu zanim maszyna zostanie uruchomiona

- Umieść dolną podkładkę wrzeciona (7) na wrzecionie (5) z wypustkiem zwróconym do góry (Zdj. D)
- Wybierz odpowiednią tuleję ścierną dla danego zadania. Wybierz odpowiedni wałek gumowy (z wyjątkiem stosowania tulei ściernej 13 mm).
- Wybierz odpowiedni wkład (10) zgodnie z powyższą tabelą (patrz „Wybór wkładu”)
- Zamocuj wkład na wrzecionie i na dolnej podkładce wrzeciona (patrz Zdj. B). Upewnij się, że wkład jest wyrównany względem stołu
- Zamontuj wałek gumowy na wrzecionie (patrz Zdj. E oraz F)
- Wsuń tuleję ścierną na wałek gumowy
- Natóż górną podkładkę wrzeciona (9) na wrzecionie
 - Należy korzystać z dużych podkładek z gumowymi wałkami 75 mm (3"), 51 mm (2") oraz 38 mm (1 1/2")
 - Należy korzystać ze średnich podkładek z gumowymi wałkami 26 mm (1") i 19 mm (3/4")
 - Należy korzystać z małych z tulejami 13 mm (1/2")
- Natóż nakrętkę blokującą wrzeciona (6) na (patrz Zdj. G oraz F). Dokręć nakrętkę w taki sposób, aby umożliwić naciągnięcie wałka gumowego względem tulei ściernej. Nie należy dokręcać zbyt mocno.
- W przypadku całkowitego zużycia zamontowanej tulei ściernej można odwrócić ją do góry nogami i przedłużyć okres jej eksploatacji korzystając z pozostałej, niezużytej części powierzchni szlifującej.

Uwaga: Jeśli tuleja obraca się na wałku, kiedy urządzenie jest uruchomione, oznacza to, iż nakrętka blokady wrzeciona została niedostatecznie dokręcona, nie trzymając wystarczająco w miejscu tulei.

WAŻNE: Nie należy używać nadmiernie zużytych tulei ściernych. Może to spowodować nadmierne nagrzanie tulei i uszkodzenie wałka gumowego. Wałki gumowe uszkodzone w wyniku korzystania z zużytych tulei ściernych nie są objęte gwarancją.

Działanie

⚠ OSTRZEŻENIE: ZAWSZE należy nosić wyposażenie ochronne: okulary, odpowiednią maskę przeciwpyłową, nasznik przeciwhałasowe, jak również rękawice ochronne podczas pracy niniejszym urządzeniem.

⚠ OSTRZEŻENIE: UPEWNIJ SIĘ, że rękawice oraz ubranie ochronne noszone podczas pracy nie posiadają luźnych i wystających nitok, gdyż mogą one zostać wciągnięte przez obracający się mechanizm, a co za tym idzie doprowadzić do obrażeń ciała. Zaleca się korzystanie z rękawic nietkaninowych.

Włączanie i wyłączenie

- Przełącznik On/Off (2) jest zlokalizowany z przodu szlifierki (Zdjęcie A)
- Aby włączyć szlifierkę pociągnij wypustek przełącznika do góry
- Aby uruchomić szlifierkę, należy wcisnąć zielony guzik oznaczony (-)
- W celu wyłączenia szlifierki, wcisnij czerwony guzik oznaczony (O)

Szlifowanie

OSTRZEŻENIE: Urządzenie nie nadaje się do szlifowania metalu. Szlifowanie metalu wywołuje iskry, które mogą podpałić odłamki drewna i pył znajdujący się na urządzeniu lub w warsztacie

Uwaga: Wrzeciono obraca się w lewo

- Upewnij się, że urządzenie jest prawidłowo zamontowane na stole warsztatowym, nakrętka blokująca wrzeciona (15) jest odpowiednio dokręcona, zaś tuleja ścierna i wkład zostały prawidłowo zamontowane, zgodnie z zaleceniami rozdziału „Montaż”
 - Pamiętaj o założeniu odpowiednich środków ochrony osobistej, w tym maski i okularów ochronnych, a następnie włącz system odessania pyłu, (jeśli jest dostępny)
 - Włącz szlifierkę i zaczekaj, aż silnik osiągnie pełną prędkość
- WAŻNE:** Przybliżaj przedmiot obróbki do tulei ściernej w kierunku PRZECIWNYM do kierunku obrotów wrzeciona. Nie nadwyrężaj przedmiotu obróbki i nie dociskaj go zbyt mocno. Prowadź przedmiot obróbki tylko w kierunku przeciwnym do kierunku obrotów wrzeciona. W przeciwnym razie siły obrotowe obracającej się tulei ściernej spowodują odkształcenie lub odcięcie przedmiotu obróbki od tulei
- Po zakończeniu pracy wyłącz urządzenie i odłącz je od źródła zasilania

Akcesoria

- Akcesoria w tym tuleje szlifujące TSS80G, TSS150G, TSS240G są dostępne u dystrybutora Triton. Części zamienne mogą być zakupione na stronie toolspareonline.com

Konserwacja

⚠ OSTRZEŻENIE: Przed przeprowadzaniem regulacji lub wykonaniem czynności konserwacyjnych należy upewnić się, że narzędzie jest wyłączone i odłączone od źródła zasilania.

- Przed kolejnym skorzystaniem z narzędzia należy naprawić i skontrolować wszystkie uszkodzenia, przekazując produkt do wykwalifikowanego specjalisty.
- Urządzenie powinno być serwisowane przez wykwalifikowany personel naprawy przy użyciu wyłącznie oryginalnych części zamiennych. Zagwarantuje to bezpieczeństwo elektronarzędzia.

Kontrola rutynowa

Regularnie sprawdzaj, czy wszystkie śruby mocujące są odpowiednio dokręcone. Wibracje mogą powodować ich poluzowanie.

Konserwacja przewodu zasilania

Ze względów bezpieczeństwa wymiana przewodu zasilania musi być przeprowadzana wyłącznie przez producenta, przedstawiciela centrum lub punkt naprawy elektronarzędzi.

Czyszczenie

- Regularnie usuwaj pył i zanieczyszczenia. Regularnie i często wydmuchuj pył z wszystkich elementów szlifierki oraz z obudowy silnika
- Okresowo zdejmuj ścianę podgardlaną i dolną podkładkę z wrzeciona i usuwaj zanieczyszczenia nagromadzone w obszarze ściany podgardlanej.
- Należy regularnie smarować wszystkie elementy ruchome narzędzia.
- Do czyszczenia elementów plastikowych nie należy używać środków żrących.

Nie używaj środków czyszczących do czyszczenia elementów plastikowych narzędzia. Zalecane jest użycie łagodnego detergentu i wilgotnej szmatki. Nie wolno dopuszczać do kontaktu urządzenia z wodą.

Przechowywanie

- Należy przechowywać narzędzie w bezpiecznym, suchym miejscu niedostępnym dla dzieci. Jeśli urządzenie jest kompletnie złożone w warsztacie, bądź garażu należy je odpowiednio zabezpieczyć przed dostępem dzieci.

Utylizacja

Należy zawsze przestrzegać przepisów krajowych dotyczących utylizacji elektronarzędzi, które nie są już funkcjonalne i nie nadają się do naprawy.

- Nie wyrzucaj elektronarzędzi lub innych odpadów elektrycznych i elektronicznych (WEEE) wraz z odpadami komunalnymi.
- Skontaktuj się z władzami lokalnymi zajmującymi się utylizacją odpadów, aby uzyskać informacje na temat prawidłowego sposobu utylizacji elektronarzędzi

Wykrywanie i usuwanie usterek

Problem	Możliwa przyczyna	Rozwiązanie
Brak reakcji po włączeniu przełącznika On/ Off	Brak mocy	Sprawdź zasilanie
	Uszkodzony przełącznik On/Off	Wymień przełącznik w autoryzowanym centrum serwisowym Triton
Tuleja ścierna (11) nie obraca się na gumowym waleku (12)	Nakrętka blokady wrzeczona (6) niewystarczająco przykręcona	Przykręć nakrętkę blokady wrzeczona po mału, do momentu zabezpieczenia, aż gumowy walek zabezpieczy tuleję ścierną
Wytwarzany nadmierny pył, bądź strużyny	Zablokowany kanał odsysania pyłu	Odlącz maszynę od zasilania. Zdejmij gumowy walek, wkład (10) oraz podkładkę wrzeczona (9). Usuń blokadę z kanału odsysania pyłu.
	Użyty nieprawidłowy rozmiar wkładki	Zmień rozmiar wkładki na prawidłowy
Widoczne oznaki korozji na blacie stołu (4)	Wilgoć prowadzi do korozji blatu stołu	Przy użyciu czystszej szmatki, wetrzyj niewielką ilość smaru w powierzchnię blatu
Gumowy walek nie obraca się z maksymalną prędkością, bądź silnik wydaje nieznanne dźwięki	Przegrzany silnik	Wyłącz urządzenie i odczekaj 1/2 h
	Uszkodzenie silnika	Skontaktuj się z autoryzowanym Centrum Serwisowym Triton

Gwarancja

W celu rejestracji gwarancji odwiedź naszą stronę internetową www.tritontools.com* i podaj odpowiednia dane.

Dane zostaną dodane do naszej listy wysyłkowej (chyba, że wskazano inaczej) w celu przesyłania informacji dotyczących przyszłych produktów. Dostarczone dane nie zostaną udostępnione osobom trzecim.

Protokół zakupu

Data zakupu: ___/___/___

Model: TSPS450 Należy zachować paragon jako dowód zakupu

Deklaracja Zgodności WE

Niżej podpisany: Mr Darrell Morris

upoważniony przez: Triton Tools

Oświadcza, że

Powyższa deklaracja została wydana na wyłączną odpowiedzialność producenta.

Opisany powyżej przedmiot deklaracji jest zgodny z właściwymi przepisami Unijnego prawodawstwa harmonizacyjnego

Kod identyfikacyjny: TSPS450

Opis: Oscylacyjna szlifierka wrzecionowa 450 W

Produkt jest zgodny z następującymi dyrektywami oraz normami:

- Dyrektywa maszynowa 2006/42/EC
- Dyrektywa niskonapięciowa 2014/35/EC
- Dyrektywa kompatybilności elektromagnetycznej 2014/30/EC
- Dyrektywa RoHS 2011/65/EU
- EN61029-1:2009
- EN55014-1:2006+A2:2011

Precyzyjne Elektronarzędzia Triton gwarantują nabywcy tego produktu pewność, iż w razie usterki bądź uszkodzenia z powodu wad materiałowych lub jakości wykonania, w ciągu 3 lat od daty zakupu, firma Triton naprawi bądź według własnego uznania bezpłatnie wymieni uszkodzoną część.

Powyższa gwarancja nie pokrywa szkód spowodowanych naturalnym zużyciem, nieprawidłowym użytkowaniem, nieprzestrzeganiem zaleceń obsługi, wypadkami lub wykorzystaniem urządzenia do celów komercyjnych.

* Zarejestruj swój produkt w ciągu 30 dni od daty zakupu.

Obowiązują zasady i warunki użytkowania.

Powyższe postanowienia nie mają wpływu na prawa ustawowe klienta.

• EN55014-2:1997+A2:2008

• EN61000-3-2:2014

• EN61000-3-3:2013

Jednostka notyfikowana: TÜV SÜD Product Service

Dokumentacja techniczna produktu znajduje się w posiadaniu: Triton Tools

Data: 04/05/2016

Podpis:

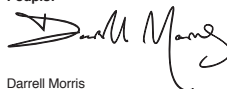

Darrell Morris

Dyrektor Naczelny

Nazwa i adres producenta:

Powerbox International Limited, zarejestrowany pod numerem 06897059.

Adres rejestracyjny firmy : Powerbox, Boundary Way, Lufton Trading Estate, Yeovil, Somerset BA22 8HZ, United Kingdom.

Перевод исходных инструкций

Введение

Благодарим за выбор инструмента Triton. В этом руководстве содержится информация, необходимая для безопасной и эффективной эксплуатации изделия. Данное изделие отличается некоторыми уникальными особенностями, и даже если вы уже знакомы с аналогичными изделиями, важно внимательно прочитать это руководство и понять содержащиеся в нем инструкции. Убедитесь, что каждый пользователь инструмента ознакомился с руководством и понял его.

Символы и обозначения

На паспортную табличку инструмента могут быть нанесены символы. Они предоставляют важную информацию об изделии или инструкции по его эксплуатации.



Пользоваться средствами защиты органов слуха
Пользоваться средствами защиты органов зрения
Пользоваться средствами защиты органов дыхания
Пользоваться средствами защиты головы



Пользоваться средствами защиты рук



Прочитайте руководство



Осторожно!



Ядовитые пары или газы!



Перед регулировкой, сменой оснастки, чисткой, обслуживанием и хранением прибора всегда отключайте его от сети питания.



Требуется или рекомендуется вытяжка пыли.



Использовать только в помещении!



Конструкция класса II (двойная изоляция для дополнительной защиты)



Соответствует применимым законодательным актам и нормам безопасности.



Охрана окружающей среды
Утилизация электротехнических изделий с бытовым мусором запрещена. Такие изделия сдают в пункты утилизации, имеющие специальное оборудование. За рекомендациями по утилизации обращайтесь в местные органы власти или к дилеру.

Сокращения технических терминов

B	Напряжение (В)	Ø	Диаметр
~, AC	Переменный ток	Гц	Герц
A, mA	Ампер, миллиампер	DC	Постоянный ток
По	Частота вращения без нагрузки	Вт, кВт	Ватт, киловатт
n	Номинальная частота вращения	/мин или мин⁻¹	Число операций в минуту
в/мин	Число вращательных или возвратно-поступательных движений в минуту	об/мин	Число оборотов в минуту
х/мин	Число ходов в минуту	дБ(A)	Уровень звука в децибелах (взвешенный по A)
°	Градусы	м/с²	Метры в секунду в квадрате (значение вибрации)

Технические характеристики

Номер модели:	TSPS450
Напряжение:	220-240 В переменного тока, 50/60 Гц, 450 Вт
Частота вращения без нагрузки:	2 000 об/мин
Частота колебаний шпинделя:	58 мин ⁻¹
Ход:	16 мм
Размеры шлифовальных втулок:	диаметр 13 мм, 19 мм, 26 мм, 38 мм, 51 мм, 76 мм
Соединение для отвода пыли:	38 мм
Размеры стола:	370 x 295 мм
Размеры шпинделя:	12,7 мм x 1,5 мм, резьба
Класс защиты:	
Габаритные размеры (Д x Ш x В):	390 x 330 x 450 мм
Масса:	12,9 кг
Ввиду того, что продукция постоянно совершенствуется, технические характеристики изделий Triton могут изменяться без уведомления.	
Информация по шуму и вибрации:	
Уровень звука излучения L_{ра}:	76 дБ(A)
Корректированный уровень звуковой мощности L_{wa}:	89 дБ(A)
Погрешность K:	3 дБ
Уровень звука, воздействующего на оператора, может превышать 85 дБ(A). Использование средств защиты органов слуха обязательно.	

ВНИМАНИЕ! Если уровень звука превышает 85 дБ(А), то обязательно пользуйтесь средствами защиты органов слуха. При необходимости ограничивайте продолжительность работы. Если шум вызывает дискомфорт даже при использовании средств защиты, незамедлительно выключите инструмент и убедитесь, что защита надежна правильно, а ее звукоизолирующие характеристики соответствуют уровню звука, вырабатываемого инструментом.

ВНИМАНИЕ! Воздействие вибрации инструмента на человека может вызвать потерю чувствительности, онемение, покалывание и снижение способности удерживать предметы. Продолжительное воздействие чревато развитием хронических заболеваний. При необходимости ограничивайте продолжительность работы и пользуйтесь антивибрационными перчатками. Не работайте в ручном режиме, если температура ниже комфортного уровня; в таких условиях вибрация оказывает более выраженное воздействие на организм. Продолжительность и периодичность работы с инструментом можно рассчитать по значениям, которые приведены в разделе «Технические характеристики».

Указанные в характеристиках уровни звука и вибраций получены в соответствии с EN60745 или аналогичными международными стандартами. Значения справедливы для инструмента в нормальном рабочем состоянии, эксплуатируемого в нормальных условиях. Нарушение регламента обслуживания, порядка сборки или эксплуатации инструмента может являться причиной повышения уровня звука и вибраций. На сайте www.osha.europa.eu представлена информация по уровням звука и вибраций на рабочем месте, которая может оказаться полезной для пользователей, работающих с инструментом в бытовых условиях в течение продолжительного времени.

Общие правила техники безопасности

ВНИМАНИЕ! При работе с электроинструментами следует всегда соблюдать базовые меры предосторожности (включая приведенные ниже требования), чтобы уменьшить риск пожара, поражения электрическим током и других травм. Прочитайте все инструкции, прежде чем начинать эксплуатацию изделия, и сохраните инструкции на будущее.

ВНИМАНИЕ! Эксплуатация прибора детьми, лицами с ограниченными физическими или умственными возможностями и лицами, не имеющими достаточного опыта или знаний, разрешается только при условии, что они будут находиться под присмотром ответственного за их безопасность или получат от него необходимые инструкции по работе с прибором. Не оставляйте детей без присмотра и не позволяйте им играть с прибором.

ОСТОРОЖНО! Соблюдайте эти инструкции при эксплуатации электроинструмента, осанки и режущего инструмента. Учитывайте условия и особенности предстоящей работы. Использование электроинструмента не по назначению может быть опасным.

В разделе, посвященном технике безопасности, термин «электроинструмент» относится как к проводным (работающим от сети), так и к беспроводным (работающим от аккумулятора) инструментам.

1. **Следите за чистой работой на рабочем месте.** Загроможденные участки и верстак – источники травм!

2. **Учитывайте условия окружающей среды.**

- Не подвешивайте инструменты воздействию дождя.
- Не работайте с инструментами в условиях высокой влажности.
- Следите за освещенностью рабочего места.
- Не работайте с инструментами в присутствии воспламеняющихся жидкостей или газов.

3. **Защита от поражения электрическим током.** Избегайте контакта с заземленными поверхностями (например, трубопроводами, радиаторами, электроплитами, рефрижераторами).

4. **Не пускайте посторонних в рабочую зону.** Не позволяйте посторонним лицам (особенно детям), не участвующим в производстве работы, касаться инструмента или шнура питания. Не пускайте их в рабочую зону.

5. **Соблюдайте правила хранения неиспользуемых инструментов.** Когда инструмент не используется, он должен храниться в сухом закрытом месте, недоступном для детей.

6. **Не допускайте перегрузки инструмента.** Он будет работать лучше и безопаснее в тех режимах, на которые он рассчитан.

7. **Грамотно выбирайте инструмент.** Не выполняйте маленьким инструментом те операции, для которых нужен инструмент, предназначенный для тяжелой работы.

Не допускайте целевого применения инструмента. Например, не следует отрезать ветки деревьев или выполнять раскряжевку циркулярной пилой.

8. **Одевайтесь надлежащим образом.**

- Не надевайте свободную одежду и украшения: они могут попасть в движущиеся детали.
- Вне помещений рекомендуется работать в подходящей защитной обуви.
- Длинные волосы следует прятать под защитным головным убором.

9. **Используйте средства защиты.**

- Используйте защитные очки.
- Используйте респираторы или защитные маски, если во время выполнения операции производится пыль.

ВНИМАНИЕ! Отсутствие средств защиты и неподходящая одежда может привести к травме или усилить тяжесть травмы.

10. **Подключайте оборудование для вытяжки пыли.** Если инструмент оснащен соединением для оборудования для вытяжки и сбора пыли, обязательно подключите это оборудование и пользуйтесь им надлежащим образом.

11. **Не допускайте повреждения электрического кабеля.** Запрещается дергать за кабель, чтобы отключить его от розетки. Держите кабель подальше от источников тепла, масла и острых кромок. Поврежденный или запутанный кабель увеличивает риск поражения электрическим током.

12. **Фиксируйте заготовку.** По возможности фиксируйте заготовку струбцинами или тисками. Это гораздо безопаснее, чем держать ее в руках.

13. **Не тянитесь за пределы комфортной зоны досягаемости.** Твердо стойте на ногах и сохраняйте равновесие.

14. **Обслуживайте инструмент.**

- Следите за тем, чтобы режущий инструмент был чистым и острым. Таким инструментом легче управлять, и он менее подвержен зацеплению в заготовке.
- Выполняйте инструкции по смазке и замене осанки.
- Регулярно осматривайте кабель питания. Если он поврежден, сдайте инструмент в официальный центр обслуживания.
- Периодически осматривайте удлинители. Поврежденные удлинители подлежат замене.
- Следите за тем, чтобы рукоятка были сухими и чистыми. Наличие масла и консистентной смазки не допускается.

ВНИМАНИЕ! Причиной многих несчастных случаев становится неудовлетворительное обслуживание электроинструмента.

15. **Отключайте инструменты от сети.** По окончании работы, перед обслуживанием или заменой осанки (ножей, насадок, резаков) отключайте инструмент от источника питания.

ВНИМАНИЕ! Использование осанки или навесного оборудования, не рекомендованного производителем, может привести к травмам.

16. **Снимайте регулировочные и гаечные ключи.** Возьмите за привычку проверять, сняты ли регулировочные и гаечные ключи, прежде чем включать инструмент.

17. **Избегайте случайного пуска.** Убедитесь, что выключатель находится в положении «выключено», прежде чем подключить кабель к сети, вставлять аккумулятор, поднимать или переносить инструмент.

ВНИМАНИЕ! Случайный пуск может повлечь за собой тяжелые травмы!

18. **Используйте удлинители, предназначенные для работы вне помещений.** Если вы работаете вне помещений, используйте только специально предназначенные для таких условий удлинители, имеющие соответствующую маркировку. Применение удлинителя, пригодного для эксплуатации вне помещения, снижает риск поражения электрическим током.

19. **Будьте внимательны.**

- Следите за тем, что делаете и руководствуйтесь здравым смыслом. Не работайте с инструментом, если вы устали.
- Запрещается пользоваться электроинструментом, если вы находитесь под действием алкоголя, наркотиков или лекарственных препаратов.

ВНИМАНИЕ! Даже кратковременное ослабление внимания во время работы чревато тяжелой травмой.

20. **Осматривайте детали на предмет повреждений.**

- Перед началом работы с инструментом следует убедиться, что он работает нормально и в состоянии выполнять свои функции.
- Следите за тем, чтобы не было бienia или заедания движущихся деталей, сломанных деталей или креплений и других неисправностей, способных повлечь на работу инструмента.
- Если ограждение или любая другая деталь повреждены, следует сдать инструмент в официальный сервисный центр на ремонт или замену детали (если иное не указано в этом руководстве).
- Неисправные выключатели должен менять только официальный сервисный центр.

ВНИМАНИЕ! Не работайте с инструментом, если выключатель не включается или не выключается. Продолжать эксплуатацию инструмента можно будет только после ремонта выключателя.

21. **Ремонт инструмента должен производиться только квалифицированным специалистом.** Этот электроинструмент соответствует применимым требованиям безопасности. Ремонт должен производить только квалифицированный специалист. В противном случае инструмент может стать источником серьезной опасности.

ВНИМАНИЕ! При обслуживании используйте только идентичные запчасти.

ВНИМАНИЕ! Если кабель питания поврежден, то его замену должен осуществлять только производитель или официальный сервисный центр.

22. Вилка электроинструмента должна соответствовать розетке.

Запрещается вносить какие-либо изменения в конструкцию вилки. Не разрешается подключать заземленный электроинструмент к сети через переходники. Применение стандартных вилок и соответствующих им розеток снижает риск поражения электрическим током.

23. При работе с электроинструментом вне помещений пользуйтесь устройствами защитного отключения (УЗО). Применение УЗО позволит снизить риск поражения электрическим током.

ПРИМЕЧАНИЕ. Термин «устройство защитного отключения» (УЗО) можно заменить термином «выключатель короткого замыкания на землю» или «устройство защиты от токов утечки».

ВНИМАНИЕ! Перед подключением инструмента к источнику питания (точке подключения, розетке и т.д.) убедитесь, что напряжение питания соответствует значению, указанному на паспортной табличке инструмента. Если напряжение источника питания выше этого значения, то подключение инструмента к такому источнику может привести к серьезным травмам пользователя и выходу инструмента из строя. Если имеются сомнения – не подключайте инструмент. Использование источника питания, напряжение которого ниже номинального напряжения инструмента, может привести к поломке электродвигателя.

Полярные вилки (только для Северной Америки). Чтобы снизить риск поражения электрическим током данное устройство оснащено полярной вилкой (один контакт шире второго). Такую вилку можно вставить в соответствующую розетку только в одном положении. Если вилка не вставляется до конца, переверните ее. Если она все равно не вставляется, обратитесь к квалифицированному электрику, и он установит подходящую розетку. Запрещается вносить какие-либо изменения в конструкцию вилок.

Техника безопасности при работе со шлифовальной машинкой с плавающим шпинделем

ВНИМАНИЕ!

- Держите электроинструмент только за изолированные рукоятки или захватные поверхности, так как шлифовальная лента или иной абразивный инструмент может коснуться шнура питания. Надрезание находящегося под напряжением проводника может привести к тому, что незаизолированные металлические детали инструмента тоже окажутся под напряжением. Это чревато поражением электрическим током.
- Рекомендуется включать инструмент через устройство защитного отключения с номинальным остаточным током 30 мА или меньше.
- Замена поврежденного электрического шнура (в случае необходимости) должна выполняться производителем, его сервисным представителем или лицами аналогичной квалификации.

Предведенные в этом руководстве предупреждения, меры предосторожности и инструкции не могут охватить все условия и ситуации, которые могут возникнуть. Следует помнить, что никакие конструктивные меры защиты не смогут заменить здравый смысл и осторожность.

Эксплуатацию шлифовальной машинки можно начинать только тогда, когда она будет собрана полностью, а оператор прочитал и поймет настоящие инструкции и предупреждающие надписи на корпусе инструмента.

1. Проверьте состояние шлифовальной машинки. Если какая-либо деталь отсутствует, деформирована или не работает должным образом, то работу с машинкой можно начинать только после замены такой детали.
2. Определите тип операции, которую предстоит выполнить, до начала работы с машинкой.
3. Фиксируйте заготовку. Она должна надежно лежать на столе. Удерживайте заготовку обеими руками.
4. Правильно выбирайте направление подачи. Заготовка должна подаваться на шлифовальную втулку в направлении, противоположном направлению вращения втулки.
5. Держите руки подальше от траектории движения машинки и шлифовальных втулок. Избегайте таких положений рук, из которых в случае неожиданного проскальзывания руки будут двигаться в направлении шпинделя. Не протягивайте руки под заготовкой или в обход шлифовальной втулки, если шпиндель вращается.
6. Отключите выключатель, отсоедините шлифовальную машинку от сети питания. Перед обслуживанием дождитесь полной остановки шпинделя. Перед сменой вставок, шлифовальных втулок, резиновых барабанов и прочих деталей следует обязательно отключить машинку от сети.

7. Следите за тем, чтобы на обрабатываемом участке заготовки не было гвоздей и других посторонних предметов.
8. Запрещается применять эту машинку для влажного шлифования! Нарушение этого правила может привести к поражению электрическим током с самыми серьезными последствиями.
9. При обслуживании шлифовальной машинки использовать только идентичные запчасти.
10. Прежде чем касаться заготовки дождитесь полной остановки шпинделя.
11. Соблюдайте осторожность при обработке окрашенных поверхностей. НЕ РЕКОМЕНДУЕТСЯ шлифовать поверхности, покрытые краской на свинцовой основе. Загрязненная пыль может вызвать отравление свинцом. Борьба с такой пылью – очень сложная задача.

Обработка окрашенных поверхностей

1. Берегите легкие. Пользуйтесь защитной маской или респиратором.
2. Не пускайте детей и беременных женщин в рабочую зону до тех пор, пока не закончите шлифование окрашенных поверхностей и уборку.
3. Запрещается есть, пить или курить в зоне, в которой выполняется шлифование окрашенных поверхностей.
4. По возможности используйте систему сбора пыли. Закройте рабочую зону полиэтиленом. Следите за тем, чтобы не вынести пыль краски из рабочей зоны.
5. После завершения шлифования окрашенных поверхностей выполните тщательную уборку рабочей зоны.

Знакомство с изделием

1. Пазы под вставки для стола
2. Выключатель
3. Корпус электродвигателя
4. Стол
5. Шпиндель
6. Крепежная гайка шпинделя
7. Нижняя шайба шпинделя
8. Выступ для хранения шпинделя
9. Верхние шайбы шпинделя, 3 шт.
10. Вставки для стола, 6 шт.
11. Шлифовальные втулки, 6 шт.
12. Резиновые барабаны, 5 шт.
13. Соединение для отвода пыли
14. Гаечный ключ

Назначение

Настольная шлифовальная машинка с вращающимся и плавающим по вертикали шлифовальным барабаном. Предназначена для шлифования криволинейных и прямолинейных поверхностей фигурных и крупногабаритных заготовок.

Распаковывание инструмента

- Аккуратно распакуйте и осмотрите инструмент. Ознакомьтесь со всеми его характеристиками и функциями.
- Убедитесь, что все детали инструмента находятся в хорошем состоянии. Если какие-либо детали отсутствуют или повреждены, то эксплуатация инструмента разрешается только после замены таких деталей.

Перед эксплуатацией

 **ВНИМАНИЕ!** Прежде чем устанавливать или менять какую-либо оснастку или выполнять регулировку, отключите инструмент от сети питания.

Установка на стол

Если шлифовальная машинка будет работать в постоянном положении, рекомендуется прикрепить ее к жесткой опорной поверхности.

- Разметьте четыре отверстия в установочной поверхности (например, на верстаке) по отверстиям в основании машинки и просверлите их (рисунк А). Закрепите машинку крупными болтами, шайбами и гайками (не поставляются).
- Если машинку нужно периодически переносить с места на место, прикрепите к ее основанию доску, которую можно легко фиксировать на установочных поверхностях струбцинами.
- Длина крепежных болтов (если они используются) должна быть такой, чтобы они выступали за верстак или доску на длину, достаточную для надежного крепления.

Примечание. Для предотвращения вибраций при ослаблении крепежа используйте нейлоновые подкладные стопорные шайбы или шайбы Гровера.

Примечание. Запрещается использовать болты, которые нужно с силой проталкивать через отверстия для крепления к верстаку: в противном случае можно сломать пластиковый корпус. К аналогичным последствиям может привести и чрезмерная затяжка крепежа.

Вытяжка пыли

Рекомендуется применять систему вытяжки пыли со шлифовальной машинкой. Благодаря вытяжке рабочая среда будет чище и безопаснее.

1. Присоедините шланг системы вытяжки к соединению для отвода пыли (13) и надежно закрепите его.
2. Для повышения эффективности рекомендуется включать вытяжку раньше шлифовальной машинки.

Выбор вставки для стола

Неправильный выбор вставки для стола может привести к защемлению пальцевого или уводу заготовки в зазор между вставкой и шлифовальной втулкой.

Шлифовальная втулка должна плотно садиться в центральное отверстие вставки для стола (рисунки В и С).

Вставка и верхняя шайба подбираются под конкретную шлифовальную втулку по таблице ниже.

Диаметр шлифовальной втулки	Размер вставки для стола	Верхний шпиндель Размер шайбы
13 mm / 1/2"	13 mm / 1/2"	Малая
19 mm / 3/4"	19 mm / 3/4"	Средняя
26 mm / 1"	26 mm / 1"	Средняя
38 mm / 1 1/2"	38 mm / 1 1/2"	Большая
51 mm / 2"	51 mm / 2"	Большая
76 mm / 3"	76 mm / 3"	Большая

Выбор шлифовальной втулки по зернистости

- Существуют несколько классов шлифовальных втулок: крупнозернистые (зернистость F80), среднезернистые (зернистость F150) и мелкозернистые (зернистость F240).
- Крупнозернистые абразивный инструмент применяется для черновой обработки, среднезернистый для получистовой обработки, а мелкозернистый – для чистовой обработки.
- Чтобы качество обработки всегда оставалось высоким, используйте только высококачественными шлифовальными втулками.
- Оптимальную зернистость абразива для каждой конкретной операции рекомендуется определять путем пробных проходов по ненужному куску материала. Если шлифованием не удается убрать какие-либо поверхностные дефекты заготовки, попробуйте либо выполнить черновой проход абразивом с более крупным размером зерна (а затем вернуться к исходной зернистости), либо удалите дефекты свежей шлифовальной втулкой и делайте работу абразивом выбранной (более мелкой) зернистости.

Установка шлифовальной втулки

Примечание. Все шлифовальные втулки (11) (кроме самых маленьких – на 13 мм (1/2")) подходят к ответным резиновым барабанам (12).

Примечание. Перед включением машинки проследите за тем, чтобы шлифовальная втулка не касалась вставки стола.

1. Наденьте нижнюю шайбу (7) на шпиндель (5) оребренной стороной вниз (рисунок D).
2. Выберите шлифовальную втулку, которая подходит для предстоящей работы. Выберите соответствующий резиновый барабан (за исключением случаев, когда используется втулка на 13 мм).
3. Выберите подходящую вставку для стола (10) по таблице выше («Выбор вставки для стола»).
4. Наденьте вставку для стола на шпиндель и на нижнюю шайбу шпинделя (см. рисунок В). Убедитесь, что вставка не выступает над поверхностью стола.
5. Наденьте резиновый барабан на шпиндель (рисунки Е и F).
6. Наденьте шлифовальную втулку на резиновый барабан.
7. Наденьте верхнюю шайбу (9) на шпиндель.
- С барабанами на 75 мм (3"), 51 мм (2") и 38 мм (1 1/2") используется большая шайба.
- С барабанами на 26 мм (1") и 19 мм (3/4") используется средняя шайба.
- Со шлифовальной втулкой на 13 мм (1/2") используется малая шайба.

8. Наденьте крепежную гайку (6) на шпиндель (рисунки G и H).

Затяните гайку так, чтобы в посадке шлифовальной втулки на резиновый барабан образовался натяг. Не затягивайте слишком сильно.

- Когда шлифовальная втулка изнашивается, можно перевернуть ее и выработать абразивный материал, оставшийся на другой стороне.

Примечание. Если втулка прокручивается на барабане после включения питания, это значит, что крепежная гайка шпинделя затянута слабо, барабан не жмет, и не фиксирует втулку.

ВАЖНО! Не работайте с чрезмерно изношенной шлифовальной втулкой: такие втулки сильно нагреваются, и барабан может повредиться. Повреждение барабанов, обусловленное работой с изношенными шлифовальными втулками, не является гарантийным случаем.

Эксплуатация

⚠ ВНИМАНИЕ! При работе с этим инструментом ВСЕГДА пользуйтесь подходящими средствами защиты органов зрения, дыхания и слуха. **Пользуйтесь подходящими перчатками.**

⚠ ВНИМАНИЕ! ЗАПРЕЩАЕТСЯ использовать перчатки и другую одежду, имеющие выступающие нити: они могут наматываться на вращающийся шпиндель и притянуться к нему руку или голову. Результатом может стать тяжелая травма. Не рекомендуется использовать перчатки на тканевой основе.

Включение и выключение

- Выключатель (2) располагается в передней части шлифовальной машинки (рисунок А).
- Чтобы включить машинку, нажмите зеленую кнопку с маркировкой (-).
- Чтобы отключить машинку, нажмите красную кнопку с маркировкой (O).

Шлифование

ВНИМАНИЕ! Не допускается применять эту машинку для шлифования металла. При шлифовании металла выделяются искры, которые могут воспалить дерево и древесную пыль на машинке или в цеху.

Примечание. Шпиндель вращается против часовой стрелки.

1. Убедитесь, что машинка надежно закреплена на верстаке, а крепежная гайка шпинделя (6) надлежащим образом затянута. Шлифовальная втулка и вставка для стола должны быть выбраны правильно (смотрите инструкции в разделе «Сборка»).
 2. Наденьте подходящие средства защиты (включая маску и защитные очки), затем включите систему вытяжки пыли (если имеется).
 3. Включите шлифовальную машинку и дайте электродвигателю разогреться до полных оборотов.
- ВАЖНО!** Начинать плавно подавать заготовку к шлифовальной втулке ПРОТИВ направления вращения. В противном случае заготовку может оттолкнуть от шлифовальной втулки. Результатом может стать травма. Не прикладывайте к заготовке чрезмерных усилий и не давите на нее слишком сильно.
4. По завершении работы отключите машинку и отсоедините ее от сети питания.

Оснастка

- Местные дилеры Triton предлагают полный ассортимент оснастки и расходных материалов, включая шлифовальные втулки TSS80G, TSS150G, TSS240G. Запчасти можно заказывать на сайте toolsparsonline.com.

Техническое обслуживание

⚠ ВНИМАНИЕ! Перед выполнением каких-либо регулировок или операций обслуживания всегда отключайте инструмент и отсоединяйте его от источника питания.

- Инструмент, имеющий какие-либо повреждения, разрешается эксплуатировать только после того, как квалифицированный ремонтник отремонтирует и тщательно проверит его.
- Ремонт электроинструмента должен производиться квалифицированными специалистами с использованием идентичных запчастей. Только в этом случае ремонт электроинструмента не скажется на его безопасности отрицательным образом.

Общий осмотр

Регулярно проверяйте затяжку всех крепежных винтов. Со временем затяжка может ослабевать от вибрации.

Обслуживание электрического шнура

Во избежание угроз электробезопасности замена электрического шнура должна выполняться производителем, его официальным представителем или официальным сервисным центром.

Очистка

1. Регулярно удаляйте пыль и грязь. Почаще сдувайте или убирайте пылесосом пыль со всех деталей шлифовальной машинки и корпуса электродвигателя.
2. Регулярно снимайте вставку и нижнюю шайбу со шпинделя и удаляйте пыль, скопившуюся на их посадочных поверхностях на корпусе.
3. Регулярно смазывайте все движущиеся детали.
4. Запрещается использовать щелочные вещества для очистки пластиковых деталей.

Не допускается чистить пластиковые детали инструмента агрессивными чистящими средствами. Рекомендуется чистить тряпкой, смоченной мягким моющим средством. Не допускайте контакта инструмента с водой.

Хранение

- Инструмент должен храниться в надежном, сухом и недоступном для детей месте. Если инструмент установлен в цеху или в гараже на постоянной основе, исключите возможность эксплуатации инструмента детьми.

Утилизация

Утилизация неработающего и не подлежащего ремонту электроинструмента должна выполняться в строгом соответствии с государственными нормативами.

- Запрещается утилизировать электроинструмент или иной лом электрического и электронного оборудования с бытовым мусором.
- Обратитесь в местное управление по утилизации отходов за информацией о правильных методах утилизации электроинструмента.

Поиск и устранение неисправностей

Неисправность	Возможная причина	Метод устранения
Не срабатывает выключатель (2).	Отсутствует питание.	Проверьте источник питания.
	Неисправен выключатель.	Сдайте инструмент в официальный сервисный центр Triton на замену выключателя.
Шлифовальная втулка (11) не вращается вместе с барабаном (12).	Крепежная гайка шпинделя (6) затянута недостаточно сильно.	Затягивая крепежную гайку шпинделя небольшими шагами, устраните проскальзывание втулки на барабане.
Образуется большое количество пыли.	Засорено проходное отверстие системы отвода пыли.	Отключите машинку и отсоедините ее от сети питания. Снимите шлифовальный барабан, вставку для стола (10) и шайбу шпинделя (9). Прочистите проходное отверстие соединителя.
	Использована неправильная вставка для стола.	Установите вставку подходящего размера.
На столе (4) образуется коррозия.	Влага вызывает коррозию стола.	Пользуясь чистой сухой тряпкой, нанесите тонкий слой защитной смазки на очищенную поверхность стола.
Шлифовальный барабан не разгоняется до полной скорости или звук электродвигателя отличается от нормального.	Перегрев электродвигателя.	Отключите инструмент и дайте ему остыть в течение 1/2 часа.
	Отказ электродвигателя.	Обратитесь в официальный центр обслуживания Triton.

Декларация соответствия СЕ

Нижеподписавшийся: Господин Дэррел Моррис (Darrell Morris)

уполномоченный компанией: Triton Tools

Заявляет, что

Настоящая декларация была выпущена под единоличную ответственность производителя.

Объект настоящей декларации отвечает требованиям соответствующих норм унификации Евросоюза.

Идентификационный код: TSPS450

Описание: Шлифовальная машинка с плавающим шлинделем 450 Вт

Соответствует следующим директивам и стандартам:

- ДИРЕКТИВА ПО МАШИНАМ 2006/42/ЕС
- ДИРЕКТИВА ПО НИЗКОВОЛЬТНОМУ ОБОРУДОВАНИЮ 2014/35/ЕС
- ДИРЕКТИВА ПО ЭЛЕКТРОМАГНИТНОЙ СОВМЕСТИМОСТИ 2014/30/ЕС
- ДИРЕКТИВА ОБ ОГРАНИЧЕНИИ ИСПОЛЬЗОВАНИЯ ВРЕДНЫХ ВЕЩЕСТВ 2011/65/ЕС
- EN61029-1:2009

- EN55014-1:2006+A2:2011
- EN55014-2:1997+A2:2008
- EN61000-3-2:2014
- EN61000-3-3:2013

Уполномоченный орган: TÜV SÜD Product Service

Владелец технической документации: Triton Tools

Дата: 04/05/2016

Подпись:

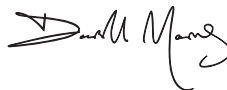

Господин Дэррел Моррис (Darrell Morris)

Директор

Название и адрес производителя:

Powerbox International Limited, Company No. 06897059. Юридический адрес: Powerbox, Boundary Way, Lufton Trading Estate, Yeovil, Somerset BA22 8HZ, United Kingdom (Великобритания).

Az eredeti utasítások fordítása

Bevezetés

Köszönjük, hogy megvásárolta ezt a Triton szerszámot! A jelen útmutató a termék biztonságos és hatékony üzemeltetéséhez szükséges információkat tartalmazza. Ez a termék egyedi tulajdonságokkal rendelkezik, és még ha Ön ismeri is a hasonló termékeket, mindenképpen alaposan olvassa el ezt az útmutatót, hogy megértse a benne levő utasításokat. Ügyeljen arra, hogy a szerszámot használó minden személy elolvassa és teljesen megértse ezeket az utasításokat.

A szimbólumok leírása

A készülék adattábláján jelölések találhatók. Ezek fontos információkat tartalmaznak a termékről vagy annak használatáról.



Viseljen fűlvédőt.
Viseljen védőszemüveget.
Viseljen védőmaszkot.
Viseljen fejtvédőt.



Viseljen védőkesztyűt.



Olvassa el a kezelési útmutatót.



Vigyázzat!



Mérgező gőzök vagy gázok!



Mindig válassza le a gépet a hálózati feszültségről, ha nem használja, vagy mielőtt bármilyen beállítási, tartozékoszerelési, karbantartási vagy tisztítási műveletet végez.



Porelszívás szükséges/javasolt.



Kizárólag beltéri használatra!



II. érintésvédelmi osztály (kettős szigetelés a nagyobb védetség érdekében)



A készülék megfelel a vonatkozó jogszabályoknak és biztonsági szabványoknak.

Környezetvédelem

A leselejtezett elektromos termékeket nem szabad a háztartási hulladékba dobni. Kérjük, vigye el a megfelelő újrafelhasználási helyre, ha létezik ilyen. Keresse meg a helyileg illetékes hatóságokat vagy a forgalmazót az újrafelhasználásra vonatkozó tanácsokért.

Műszaki rövidítések és szimbólumok

V	Volt	Hz	Hertz
~, AC	Váltakozó feszültség	---, DC	Egyenfeszültség
A, mA	Amper, milli-Amp	W, kW	Watt, kilowatt
n ₀	Üresjáratú fordulatszám	/perc v. min ⁻¹	Percenkénti irányváltás vagy fordulat
n	Névleges sebesség	f/perc	Percenkénti fordulat
opm	Keringés vagy rezgés percenkénti száma	dB(A)	A-súlyozott zajszint decibelben
spm	Lökétszám percenként	m/s ²	Méter per szekundumnégyzet (rezgés nagysága)
°	Fok		
∅	Átmérő		

Műszaki adatok

Típuszám:	TSPS450
Feszültség:	220-240 V~, 50/60 Hz, 450 W
Üresjáratú fordulatszám:	2000 f/perc
Oscillálási gyakoriság:	58 oscz./perc
Lökethossz:	16 mm
Csiszolóhüvely méretek:	Átm. 13 mm, 19 mm, 26 mm, 38 mm, 51 mm, 76 mm
Porelvezető csonk:	38 mm
Munkaasztal mérete:	370 x 295 mm
Orsó mérete:	12,7 mm x 1,5 mm menet
Érintésvédelmi osztály:	□
Méretek (M x Sz x H):	390 x 330 x 450 mm
Tömeg:	12,9 kg
A folyamatos termékfejlesztés részeként a Triton termékek műszaki adatai értesítés nélkül megváltozhatnak.	
Zajra és rezgésre vonatkozó adatok:	
Hangnyomás szintje, L _{pa} :	76 dB(A)
Hangteljesítmény, L _{wa} :	89 dB(A)
Tűrés, K:	3 dB
A kezelő számára a zajszint meghaladhatja a 85 dB(A) értéket, és szükséges lehet a hallásvédő eszközök alkalmazása.	

FIGYELEM: Mindig viseljen hallásvédő eszközt, ha a zajszint meghaladja a 85 dB(A) értéket, és korlátozza a zajnak való kitettség időtartamát, amennyiben szükséges. Ha a zajszint még fűlvédővel is kényelmetlen, azonnal hagyja abba a szerszám használatát, és ellenőrizze, hogy a fűlvédő megfelelően illeszkedik-e, és biztosítja-e a szerszám által keltett hangszint megfelelő csökkentését.

FIGYELEM: A szerszám vibrációja a felhasználónál a tapintásérzék elvesztését, zsidbadást, bizsergő érzést és csökkent fogási készséget eredményezhet. A hosszú távú kitettség krónikus betegséget okozhat. Szükség esetén korlátozza a rezgésnek kitettség időtartamát, és használjon rezgéscsillapító kesztyűt. Ne használja a szerszámot csupasz kézzel a normál, kellemes hőmérséklet alatt, mivel ekkor a rezgésnek erősebb lesz a hatása. A műszaki adatokban megadott vibrációs számadatokból kiszámítható a szerszám használatának időtartama és gyakorisága.

A műszaki adatokban megadott hang- és vibrációs szintek az EN60745 vagy hasonló nemzetközi szabványoknak megfelelően vannak meghatározva. A számadatok a szerszám szokásos működési körülményei között történő normál használatát jelzik. A rosszul karbantartott, rosszul összeszerelt, vagy nem megfelelő módon használt szerszámmal a zajszint és a rezgés szint megemelkedhet. A www.osha.europa.eu weboldalon tájékozódhat nyújt a munkahelyi hang- és vibrációs szintekről. Ez hasznos lehet az otthoni felhasználók számára, akik a szerszámokat hosszú időn át használják.

Biztonságra vonatkozó általános tudnivalók

FIGYELEM! Elektromos szerszámok használatakor a tűz, áramütés vagy személyi sérülés elkerülésének érdekében tartsa be az alábbi alapvető biztonsági óvintézkedéseket. A készülék használata előtt olvassa el az összes utasítást, és őrizze meg a Használati útmutatót a jövőbeni használat céljából.

FIGYELEM! Ezt a készüléket nem használhatják csökkent fizikai vagy értelmi képességekkel rendelkező személyek (beleértve ebbe a gyermekeket is), vagy tapasztalat és ismeretek nélkül rendelkező emberek, hacsak nem állnak a biztonságukat felelős személy felügyelete alatt, illetve nem követik annak utasításait. A gyermekeket felügyelet alatt kell tartani, hogy ne játsszanak a készülékkel.

VIGYÁZAT: A szerszámgépet, a tartozékokat, a marófejeket stb. ezen utasításoknak megfelelően, valamint a munkakörülmények és a végzendő munka figyelembe vételével használja. A szerszámgép rendeltetésétől eltérő használata veszélyes helyzetet okozhat.

A figyelmeztetéseken említett „szerszámgép” kifejezés az összes alábbi figyelmeztetés esetén az elektromos hálózatról üzemelő (vezetékes) szerszámgépre és az akkumulátorról üzemelő (vezeték nélküli) szerszámgép-re is vonatkozik.

- 1 - Tartsa rendben a munkaterületet** - Rendellen területeken és munkapadokon nagyobb a sérülés kockázata.
- 2 - Tartsa rendben/ügyeljen a munkaterület környezetére is.**
 - Ne tegye ki a szerszámot esőnek.
 - Ne használjon a szerszámot nedves vagy nyirkos környezetben.
 - Gondoskodjon a munkaterület jó megvilágításáról.
 - Ne használja a szerszámot gyúlékony folyadékok vagy gázok környezetében.
- 3 - Áramütés megelőzése** - Kerülje a fizikai érintkezést földelt felületekkel (például csövezetekkel, fűtőtestekkel, tűzhelyekkel és hűtőberendezésekkel).
- 4 - Tartsa távol az illetéktelen személyeket** - Ne engedje, hogy illetéktelen személyek, különösen gyermekek megérintsék a gépet vagy az elektromos kábelét, és tartsa őket távol a munkaterülettől.
- 5 - Rakja el a nem használt szerszámokat** - A használaton kívüli szerszámokat száraz, zárt helyen, gyermekek elől elzárva kell tárolni.
- 6 - Ne erőltesse a szerszámot** - A szerszám jobban és biztonságosan működik azon a sebességen, melyre tervezték.
- 7 - Használjon megfelelő szerszámot** - Ne használjon kis szerszámot olyan munkára, amelyet nagy géppel kellene elvégezni.
Ne használjon szerszámokat rendeltetésüktől eltérő módon; például ne használjon körfűrész faágak vagy farönkök vágására.
- 8 - Öltözzön megfelelően.**
 - Ne viseljen laza ruházatot vagy ékszereket, mert ezek beleakadhatnak a mozgó alkatrészekbe.
 - Kültérben való munkavégzéskor munkavédelmi lábbeli viselése javasolt.
 - A hosszú haj védelmére viseljen megfelelő fejfedőt.
- 9 - Használjon védőfelszerelést.**
 - Viseljen védőszemüveget.
 - Viseljen arcvédő vagy porvédő maszkot, ha poros körülmények között dolgozik.

FIGYELEM! A védőfelszerelés vagy megfelelő ruházat viselésének elmulasztása személyi sérülést okozhat, illetve megnevelheti a súlyosabb sérülés kockázatát.

- 10 - Csatlakoztassa porszivó berendezéshez** - Amennyiben a szerszámgéphez por elvezetésére és összegyűjtésére szolgáló berendezés lehet csatlakoztatni, bizonyosodjon meg róla, hogy ezeket csatlakoztatta, és hogy használatuk a megfelelő módon történik.
- 11 - Ne használja helytelen módon a tápkábelét** - Soha ne mozgassa a tápkábelét és ne húzza ki a konnektorból a kábelnél fogva. A tápkábel tartsa távol a hőforrásoktól, olajtól és az éles peremektől. A megrongálódott vagy összekuszálódott tápkábelek növelik az áramütés veszélyét.
- 12 - Rögzítse a munkadarabot** - Lehetőség szerint használjon bilincset vagy szat a munkadarab rögzítéséhez. Ez biztosabb rögzítést eredményez, mint a kézzel való megfogás.
- 13 - Kerülje az abnormális testtartást** - Mindig biztonságosan állva és egyensúlyát megtartva dolgozzon.
- 14 - Gondoskodjon szerszámai karbantartásáról.**
 - A tisztán tartott, éles vágófelekkel rendelkező vágószerszámoknál kevésbé valószínű a munkadarabra való beszorulás, és a szerszám irányítása is könnyebb.
 - A tartozékok olajozásához, illetve cseréjéhez kövesse az utasításokat.

- Rendszeresen ellenőrizze a szerszám tápvezetékeit, és ha károsodtak, bízza a javításukat jogosult szervizközpontnál.
- Rendszeresen ellenőrizze a hosszabbító kábeleket, és ha megsérültek, cserélje ki azokat.
- A fogantyúkat/karokat tartsa szárazon, tisztán, valamint olaj- és zsírinteszen.

FIGYELEM! A nem megfelelően karbantartott szerszámok sok balesetet okoznak.

- 15 - Kösse le a gépet az elektromos hálózatról** - Húzza ki a gépet az aljzattól, mielőtt javítást végezne rajta, vagy mielőtt kiegészítő cserélőre (pl. penge, bitfe).

FIGYELEM! A gyártó által nem javasolt kiegészítők vagy tartozékok használata balesetet okozhat.

- 16 - Válassza le az állítókulcsokat** - Tegye szokásává a szerszám bekapcsolása előtt a beállítókulcsok és tartozékok ellenőrzését és eltávolítását.
- 17 - Kerülje a véletlen beindítást** - Az áramforráshoz való csatlakoztatás és/vagy az akkumulátor behelyezése előtt, illetve az eszköz felemelésekor vagy szállításakor.
- FIGYELEM!** A szerszám véletlen beindítása súlyos sérüléseket okozhat.
- 18 - Használjon kültéri hosszabbító kábel** - A szerszám kültéri használatkor használjon a kültéri használatra tervezett hosszabbítót. A kültéri kivitelű hosszabbító kábel alkalmazása csökkenti az áramütés veszélyét.
- 19 - Mindig legyen nagyon óvatos.**

- Ügyeljen arra, amit tesz, őrizze meg a józan ítélőképességét, és ne m ködöttesse a szerszámgepet, ha fáradtnak érzi magát.
- A szerszámgép ne használja, ha kábítószert, alkoholt vagy gyógyszert hatása alatt áll.

FIGYELEM! A szerszámgép működésének során előforduló pillanatnyi figyelmetlenség súlyos személyi sérülést eredményezhet.

20 - Ellenőrizze, hogy nincsenek-e sérült alkatrészek.

- A szerszám használata előtt gondosan ellenőrizze a védőelemeket, hogy eldönthesse, vajon helyesen működnek-e és képesek-e rendeltetészerűen üzemelni.
- Ellenőrizze a mozgó részek illeszkedését és szabad mozgását, az alkatrészek vagy szerelvények törését, illetve bármely olyan körülményt, amely hatással lehet a készülék működésére.
- A sérült védőfelszerelést vagy alkatrészt hivatalos szervizközpontban megfelelő módon meg kell javítani vagy ki kell cserélni, hacsak a jelen használati utasítás másként nem rendelkezik.
- A hibás csatlakozókat cseréltesse ki hivatalos szervizközpontban.

FIGYELEM! Ne használja a szerszámgepet, ha a belüli kapcsolója nem működik. A kapcsolót a szerszám használatba vétele előtt meg kell javítani.

- 21 - Képzett személyvel javítsa meg a szerszámot** - Ez a szerszám megfelel a hatályos biztonsági előírásoknak. A szerszám javítását csak szakember végezheti, ellenkező esetben a javítás nagy veszélyt jelenthet a felhasználóra.

FIGYELEM! Szervizelőkör csak az eredetivel megegyező cserealkatrészeket használjon.

FIGYELEM! Amennyiben a készülék tápkábele megsérül, azt a gyártóval vagy hivatalos szervizben kell kicseréltetni.

- 22 - Az elektromos kéziszerszám csatlakozódugaszának illeszkednie kell a hálózati aljzathoz** - A csatlakozódugasz soha ne módosítsa. Semmiféle csatlakozódugó-adaptert ne használjon védővezetékekkel ellátott („földelt”) szerszámgéphez. A nem módosított, és az aljzatba illeszkedő csatlakozódugók csökkentik az áramütés veszélyét.

- 23 - Ha a szerszámgepet áramvédő kapcsoló (Fi-rel) biztosítja a működés** - Az áramvédő kapcsoló használatát csökkenti az elektromos áramütés kockázatát.

MEGJEGYZÉS: Az „áramvédő kapcsoló (Fi-rel)” kifejezés helyettesíthető a „föld hibáramkör-megszakító (GFCI)” vagy „földzárlat-megszakító (ELCB)” kifejezéssel is.

FIGYELEM! Mielőtt a szerszámgepet tápvezetésigehz csatlakoztatja (főkapcsoló hálózati aljzatra, fali aljzatra stb.), győződjön meg arról, hogy a tápvezetés értéke megegyezik-e a szerszámgép adattábláján megadott értékkel. A kezelő súlyos sérülést, illetve a szerszámgép károsodását okozhatja, ha azt az előírtnál magasabb feszültséggel működíti. Kétséges esetben ne csatlakoztassa a gépet a hálózathoz. A szükségesnél alacsonyabb feszültségű áramforrást használ, az árthat a gépnek.

Polarizált dugvillák (kizárólag Észak-Amerika számára) Az áramütés veszélyének csökkentése érdekében a készülék polarizált dugvillával van felszerelve (az egyik villaszár szélesebb a másiknál). Ez a dugvilla kizárólag egy módon illeszthető a dugaljba. Ha a dugvilla nem illeszkedik teljesen az aljzatba, fordítsa meg a dugvillát. Ha a dugvilla továbbra sem illeszkedik az aljzatba, akkor egy képzett villanyszerelővel a megfelelő típusú aljzatra kell felszereltetni. Ne módosítsa semmilyen módon a dugvillát.

A rezgő orsós csiszológépre vonatkozó munkavédelmi figyelmeztetések

⚠ FIGYELEM!

- Az elektromos szerszámot kizárólag a szigetelt markolatainál fogja meg, mivel a csiszolószalag/lap véletlenül hozzáérhet a saját tápkábeléhez. A feszültség alatt álló vezetékek elvágása miatt a szerszám íém alkatrészei is áram alá kerülhetnek, és a kezelőt áramütés érheti.
- Javasoljuk, hogy az áramellátást mindig érintésvédelmi, áramvédő kapcsolón (FI-relé) keresztül biztosítsa, amelynek az érzékenysége nem haladhatja meg a 30 mA értéket.
- Ha a tápkábel cseréje szükséges, a kockázatok elkerülése végett azt a gyártónak vagy a szervizképviseletnek kell elvégeznie.

A jelen használati utasításban szereplő figyelmeztetések, óvintézkedések és utasítások nem terjednek ki minden olyan feltételre és helyzetre, mely az üzemeltetés során előfordulhat. A szerszám kezelőjének tudnia kell, hogy a józan ész és az elővigyázatosság olyan tényezők, melyeket nem lehet a termékbe beépíteni, hanem ezekről neki kell gondoskodnia.

Ne működtesse a rezgő orsós csiszológépet, ha az nincs teljesen összeszerelve, és míg el nem olvasta és meg nem érte az alábbi utasításokat, valamint a gépen található figyelmeztető címkeket.

- a) **Ellenőrizze a csiszológép állapotát.** Ha egy alkatrész hiányzik, hajlítt vagy nem működik megfelelően, cserélje azt ki a csiszológép használatá előtt.
- b) **A csiszológép használata előtt határozza meg az elvégzendő munka típusát.**
- c) **Gondoskodjon a biztonságos munkavégzésről.** Támassza a munkadarabot stabilan a munkaasztalra, és fogja meg két kézzel.
- d) **Ügyeljen az előtolás irányára.** A munkadarabot a csiszolóhüvelyhez annak forgásirányával ellentétesen tolja.
- e) **A kezeit mindig tartsa a csiszolóhüvely útvonalán kívül.** Kerülje a kezei olyan helyzetét, ahol egy hirtelen megcsúszás miatt a keze hozzáérhet az orsóhoz. Ne nyúljon a munkadarab alá vagy a csiszolóhüvely környezetébe, míg az orsó forog.
- f) **Húzza ki a csiszológépet az elektromos hálózatról a be/ki kapcsolóval történő kikapcsolás után.** Karbantartás végzése előtt várja meg, hogy az orsó teljesen leálljon. Használaton kívül vagy a betétek, csiszolóhüvelyek, gumidobok vagy egyéb elem cseréjekor a csiszológép villásdugóját ki kell húzni a hálózati aljzatból.
- g) **Győződjön meg róla, hogy a csiszolandó munkadarab környezetében nincsenek szegek vagy egyéb idegen anyagok.**
- h) **Ne használja ezt a csiszológépet nedves csiszolásra.** Az utasítás figyelmen kívül hagyása áramütést, súlyos személyi sérülést vagy még komolyabb helyzetet okozhat.
- i) **Az oszcilláló csiszológép javításakor csak eredeti, azonos cserealkatrészeket használjon.**
- j) **A munkadarab megérintése előtt várja meg, hogy az orsó teljesen leálljon.**
- k) **A festett felületek csiszolásakor legyen elővigyázatos.** Az ólomtartalmú festékek csiszolása NEM JAVASOLT. A szennyezett por ellenőrzés alatt tartása nehezen megoldható, és ólommérgezéshez vezethet.

Festék csiszolása:

- a) **Óvja a tüdejét.** Viseljen porvédő maszkot vagy légzőkészüléket.
- b) **Ne engedjen gyermekeket vagy terhes anyákat a munkaterületre, míg a festék csiszolása be nem fejeződött, és a terület feltakarítása véget nem ért.**
- c) **Ne egyen, igyon vagy dohányozzon az olyan munkaterületen, ahol festett felület csiszolása történik.**
- d) **Ahol lehetséges, használjon porszivó rendszert.** Műanyaggal zárja el a munkaterületet. Ne vesse a festékport a munkaterületen kívülre.
- e) **Amikor a csiszolás befejeződött, alaposan tisztítsa meg a munkaterületet.**

A termék ismertetése

1. Asztalbetétek tárolóhelye
2. Be/Ki kapcsoló
3. Motorburkolat
4. Asztallap
5. Orsó
6. Orsó biztosítóanyája
7. Orsó alsó alátétje
8. Orsó tárolóhelye
9. Orsó felső alátétje (3 db)
10. Asztalbetét, 6 db
11. Csiszolóhüvely (6 db)
12. Gumidob (5 db)
13. Porelvezető csokk
14. Csavarkulcs

Rendeltetésszerű használat

Munkadarra szerelhető csiszológép forgó mozgást és függőleges irányú rezgést végző csiszolódobbal. Szabálytalan, bonyolult alakú, valamint nagyméretű munkadarabok ívelt és egyenes felületeinek csiszolásához alkalmas.

A csiszológép kicsomagolása

- Óvatosan csomagolja ki és ellenőrizze a szerszámot. Alaposan ismerkedjen meg az összes kezelésszervvel és funkcióval.
- Ellenőrizze, hogy a szerszám minden alkatrésze a helyén van és jó állapotú-e. Ha bármelyik alkatrész hiányzik vagy sérült, cseréltesse ki, mielőtt használni kezdi a szerszámot.

Használat előtt

⚠ **FIGYELEM:** Bármely tartozék felszerelése vagy cseréje, valamint beállítások elvégzése előtt mindig húzza ki a szerszám dugvilláját a hálózati aljzatról.

Felszerelés munkadarra

Ha a rezgő orsós csiszológépet mindig egy helyen szeretné használni, javasoljuk, hogy rögzítse egy szilárd munkafelülethez.

- Szablonként használja a csiszológép talapatán levő furatokat („A” kép), és készítsen négy furatot a kiszemelt munkafelületre (azaz munkadaradra). A rezgő orsós csiszológépet nagyméretű csavarokkal, alátéttekkel és anyákkal (nincsenek mellékelve) rögzítse a helyére.
- Amennyiben a rezgő orsós csiszológépet szeretné egyszerűbben mozgathatóvá tenni, a talapatához rögzítsen egy deszkalapot, melynek segítségével könnyen rögzíthető és eltávolítható a gép a különböző munkafelületekre.
- Csavarok rögzítéskor ügyeljen arra, hogy a csavarok kellően hosszúak legyenek, és átérjenek a munkadarab vagy munkafelületen a biztos rögzítés érdekében.

Megjegyzés: A rögzítéshez használjon műanyag betétes önzáró anyákat vagy rugós alátéteket annak megakadályozására, hogy a csavarkötés felazuljon a rezgés hatására.

Megjegyzés: A rögzítéshez ne használjon olyan csavarokat, melyeket erővel kell áttolni a munkadarchoz rögzítő furatokon, mivel azok meghúzáskor repedést okozhatnak a műanyag testben.

Porelvezetés

Javasoljuk, hogy a csiszológépet a tisztább és biztonságosabb munkavégzéshez csatlakoztassa egy porszivó rendszerhez.

1. A porszivó rendszer tömlőjét szilárdan illessze a porelvezető csokkhoz (13), és ügyeljen a szilárd rögzítésre.
2. A legjobb hatékonyság érdekében először a porszivó rendszert csatlakoztassa be, majd utána a csiszológépet.

Asztalbetét kiválasztása

Amennyiben nem megfelelő asztalbetét használ a hozzáillő csiszolóhüvellyel, a gép becsúszhat az újjat, vagy a munkadarabot behúzzhatja az asztalbetét és a csiszolóhüvely közé.

A csiszolóhüvelmek szorosan kell illeszkednie az asztalbetét központi kivágásába („B” és „C” kép).

Az alábbi táblázat segítségével válassza ki a megfelelő asztalbetétet és az orsó felső alátétjét az egyes csiszolóhüvelyekhez.

Csiszolóhüvely átmérője	Asztalbetét mérete	Orsó felső alátétjének mérete
13 mm / 1/2"	13 mm / 1/2"	Kicsi
19 mm / 3/4"	19 mm / 3/4"	Közepes
26 mm / 1"	26 mm / 1"	Közepes
38 mm / 1 1/2"	38 mm / 1 1/2"	Nagy
51 mm / 2"	51 mm / 2"	Nagy
76 mm / 3"	76 mm / 3"	Nagy

A megfelelő szemcseméretű csiszolóhüvely kiválasztása

- A csiszolóhüvelyek különböző szemcseméretben kaphatóak: durva (80-as szemcseméret), közepes (150-as szemcseméret) és finom (240-es szemcseméret).
- A durva szemcsemérettel végezze a nagyoló csiszolást, a közepessel simítsa tovább a felületet, majd a finom mérettel fejezze be a műveletsort.
- A legjobb minőségű munka elérése érdekében mindig jó minőségű csiszolóhüvelyeket használjon.
- Érdemes egy eldobandó anyagon először próbát tenni az adott feladathoz való legmegfelelőbb csiszolóhüvely megválasztásához. Amennyiben a megmunkálás után továbbra is karcolások láthatók a munkadarabon, próbálkozzon egy durvább szemcsemérettel, és csiszolja ki a karcolásokat, mielőtt visszatérne az eredetileg kiválasztott szemcseméretre, vagy próbálkozzon egy új csiszolóhüvellyel a nem kívánt karcolások eltüntetéséhez, mielőtt áttérne egy finomabb szemcseméretre, és befejezné a munkát.

A csiszolóhüvely felszerelése

Megjegyzés: A legkisebb, 13 mm-es (1/2") csiszolóhüvely kivételével az összes csiszolóhüvely egy megfelelő méretű gumidobra (12) illeszthető.

Megjegyzés: Ügyeljen arra, hogy a gép bekapcsolása előtt a csiszolóhüvely ne érintkezzen az asztalbetéttel.

- Illesse az orsó alsó alátétjét (7) az orsóra (5) úgy, hogy a hornyok feléle nézzenek („D” kép).
- Válassza ki a megfelelő csiszolóhüvelyt (11) az elvégzendő feladathoz. Válassza ki a megfelelő gumidobot (6) a csiszolóhüvellyel (kivéve, ha a 13 mm-es csiszolóhüvelyt használja).
- A fenti táblázat alapján (lásd: Asztalbetét kiválasztása) válassza ki a megfelelő asztalbetétet (10).
- Illesse az asztalbetétet az orsóra, majd az orsó alsó alátétjére (lásd: B. kép). Ügyeljen arra, hogy az asztalbetét egy szintben legyen az asztallal.
- Illesse a gumidobot az orsóra („E” és „F” kép).
- Csúsztassa a csiszolóhüvelyt a gumidobra.
- Illesse az orsó felső alátétjét (9) az orsóra.
- A nagy alátétet a 75 mm (3"), 51 mm (2") és 38 mm (1 1/2") méretű gumidobokkal használja.
- A közepes alátétet a 26 mm (1") és 19 mm (3/4") méretű gumidobokkal használja.
- A kicsi alátétet a 13 mm (1/2") méretű csiszolóhüvellyel használja.
- Illesse az orsó biztosítóanyáját (6) az orsóra („G” és „H” kép). Annymira húzza meg az anyát, hogy a gumidob a csiszolóhüvellyel feszüljön. Az anyát ne húzza túl.
- Amikor a csiszolóhüvely teljesen elkopott, fejfel lefele lehet fordítani, és ezzel maximálisan kihasználható az élettartama a megmaradt csiszolófelület használatával.

Megjegyzés: Amennyiben a csiszolóhüvely elforog a dobban a szerszám bekapcsolásakor, a rögzítőanya nincs kellően meghúzva, úgy összeszereltesse a dobot, és megfelelően megfogja a hüvelyt.

FONTOS: Ne használjon túlzottan elkopott csiszolóhüvelyt. Ez túlzott hőfejlődéshez vezethet, és károsíthatja a gumidobot. A garancia nem terjed ki a kopott csiszolóhüvely használatára miatt megsérült gumidobokra.

Használat

▲ FIGYELEM: MINDIG viseljen védőszemüveget, megfelelő pomaszokot, fűződőt és munkavédelmi kesztyűt, amikor a géppel dolgozik.

▲ FIGYELEM: ÜGYELJEN ARRRA, hogy munkavédelmi kesztyűből és ruházatból ne lógjanak ki szövetszájak, melyeket a forgó orsó felcsavarhat, és ezáltal beránthatja a kezét, ami súlyos sérüléssel járhat. Nem szövet alapú kesztyű használata javasolt.

Be- és kikapcsolás

- A Be/Ki kapcsoló (2) a csiszológép elején helyezkedik el („A” kép).
- A csiszológép bekapcsolása: Nyomja meg a zöld, (-) jelzésű gombot.
- A csiszológép kikapcsolása: Nyomja meg a piros, (O) jelzésű gombot.

Csiszolás

FIGYELEM: Ne csiszoljon fémeket ezzel a csiszológéppel. A fémek csiszolásakor szikrák keletkeznek, melyek meggyújthatják a csiszológépen és a munkaterületen levő fa- és porreszeszkéket.

Megjegyzés: A gép orsója az orramutató irányával ellentétesen forog.

- Ügyeljen arra, hogy a gép biztonságosan legyen rögzítve a munkapadra, és az orsó biztosítóanyája (6) az „Összeszerelés” szakasz útmutatásai szerint legyen meghúzva a megfelelő csiszolóhüvely és asztalbetét rögzítéséhez.
- Vegyen fel megfelelő védőfelszerelést, többek között porvédő maszkot és védőszemüveget, majd ezután kapcsolja be a porszívó rendszert (ha van).
- Kapcsolja BE a csiszológépet, és várja meg, hogy a motor elérje a teljes fordulatszámot.

FONTOS: A munkadarabot a csiszolóhüvellyel fokozatosan, annak forgásirányával ELLENTÉTESEN tolja. Ennek elmulasztásakor a forgás a munkadarabot előlheti a csiszolóhüvelytől, és sérülés következhet be. Ne erőltesse a munkadarabot, és ne nyomja túlzottan.

- A munka befejeztével kapcsolja ki a gépet, és húzza ki a tápvezetékét a hálózati aljzathoz.

Tartozékok

- A Triton forgalmazók a tartozékok és fogyóeszközök széles választékával, többek között tartalmak TSS80G, TSS150G, TSS240G csiszolóhüvellyelkel állnak rendelkezésre. Az alkatrészek a toolsparsonline.com weboldalon találhatóak meg.

Karbantartás

▲ FIGYELEM: Bármilyen beállítás vagy karbantartás elvégzése előtt mindig kapcsolja ki a szerszámot, és a tápcsatlakozót húzza ki a hálózati aljzathoz.

- A szerszámban keletkezett bármilyen károsodást használat előtt meg kell vizsgálni és javíttatni egy szakképzett szerelővel.
- A szerszám megkezelését bízza szakképzett szerelőre, aki az eredetivel megegyező cserealkatrészeket használ. Ez biztosítja az elektromos kéziszerszám biztonságos működésének fenntartását.

Általános átvizsgálás

Rendszeresen ellenőrizze, hogy minden rögzítőcsavar kellően meg van-e húzva. Ezek a rezgés hatására idővel fellazulhatnak.

A hálózati kábel karbantartása

Ha a hálózati kábelt ki kell cserélni, a feladatot a gyártónak, a gyártó képviselőjének, vagy a szakszervíznek kell elvégeznie a biztonsági kockázat elkerülése érdekében.

Tisztítás

- Rendszeresen távolítsa el a port és a szennyeződést. Rendszeresen fúvassa vagy porszívózza le a port a csiszológép összes alkatrészéről és a motorházról.
- Rendszeresen szerelje le az asztalbetét és az alsó alátétet az orsról, l és távolítsa el a felgyülemlett port az asztalbetét területéről.
- Rendszeresen kenje meg az összes mozgó alkatrészt.
- A műanyag részek tisztításához soha ne használjon maró anyagot.
- A szerszám műanyag részeinek tisztításához ne használjon tisztítószert. Enyhén mosogatószeres rongy használatára javasolt. A szerszám soha nem érintkezhet vízzel.

Tárolás

- Tárolja ezt a szerszámot körültekintően, egy biztonságos, száraz, gyermekek által nem elérhető helyen. Amennyiben a szerszámot egy műhelyben vagy garázsban állandó helyen használja, korlátozza a szerszám hozzáférhetőségét, hogy gyermekek ne működtethessék azt.

A készülék hulladékba helyezése

A már nem működőképés és javíthatatlan elektromos kéziszerszámok ártalmatlanítása során mindig tartsa be nemzeti előírásokat.

- Ne dobja ki a leselejteztett elektromos és elektronikus berendezést (WEEE) a háztartási hulladékkal együtt.
- Forduljon a helyi hulladékkezelési hatóságához, hogy tájékozódjon az elektromos szerszámok ártalmatlanításának megfelelő módjáról.

Hibaelhárítás

Hibajelenség	Lehetséges ok	Megoldás
A gép nem reagál a Be/Ki kapcsoló (2) működtetésére.	Nincs tápfeszültség.	Ellenőrizze a tápfeszültséget.
	Hibás Be/ki kapcsoló.	A hibás Be/ki kapcsolót hivatalos Triton szervizben cseréltesse ki.
A csiszolóhüvely (11) nem forog együtt a gumidobbal (12).	Az orsó biztosítóanyája (6) nincs kellően meghúzva.	Kis lépésekben addig húzzon a biztosítóanyán, míg a dobon meg nem szorul a csiszolóhüvely.
Nagy mennyiségű por képződik.	A porelvezető járat eltömődött.	Kapcsolja ki a gépet a főkapcsolónál. Távolítsa el a gumidobot, az asztalbetétet (10) és az orsó alátétjét (9). Távolítsa el az akadályt a porelvezető járatból.
	Helytelen asztalbetétet alkalmazott.	Helyezzen be megfelelő méretű asztalbetétet.
Korrózió jelenik meg az asztal tetején (4).	Az asztal tetejének korrózióját nedvesség okozza.	Egy tiszta, száraz ruhával vigyen fel megfelelő védő kenőanyagréteget az asztal megtisztított tetejére.
A csiszolódob nem működik teljes fordulatszámmon, vagy a motor hangja a szokásostól eltérő.	A motor túlmelegszik.	Kapcsolja ki, és várjon fél órát a motor lehűléséhez.
	A motor meghibásodott.	Forduljon egy hivatalos Triton szervizhez.

Jótállás

A jótállás regisztrálásához látogassa meg webhelyünket a www.tritontools.com címen, és adja meg adatait. Adatai bekerülnek a levelezési listánkba (kivéve, ha ezt másképpen adja meg), és tájékoztatjuk a későbbi kiadásokról. A megadott adatokat nem bocsátjuk harmadik fél rendelkezésére.

Vásárlási nyilvántartás

Vásárlás dátuma: ___/___/___

Típus: TSPS450 Őrizz meg a vásárlást igazoló nyugtát.

EK Megfeleléségi nyilatkozat

Alulírott: Mr Darrell Morris

meghatalmazva az alábbi által: Triton Tools

Kijelentem, hogy az alábbi

Ezt a nyilatkozatot a gyártó kizárólag a saját felelősségére bocsátotta ki.

A nyilatkozat tárgya megfelel az Európai Unió idevonatkozó harmonizációs törvényeinek.

Azonosító kód: TSPS450

Leírás: Oszcilláló tengelyű csiszológép, 450 W

kielégíti az alább felsorolt irányelvek és szabványok előírásait:

- 2006/42/EC gépészeti irányelv
- Alacsony feszültségre vonatkozó 2014/35/EC irányelv
- 2014/30/EC EMC irányelv
- 2011/65/EU RoHS irányelv
- EN61029-1:2009

A Triton Precíziós Szerszámgépek garantálják vásárlóinak, hogy bármely alkatrész anyaghibából vagy gyártási hibából, a vásárlás időpontjától számított 3 éven belül bekövetkezett meghibásodása esetén, a Triton ingyenesen megjavítja - vagy alapos megfontolás esetén kicseréli – a hibás alkatrészt.

Ez a garancia nem vonatkozik ipari jellegű használatra, továbbá általános jellegű kopásra, illetve a termék nem rendeltetésszerű használatából eredő meghibásodására.

*Regisztráljon az interneten 30 napon belül.

Feltételek és kikötések vonatkoznak.

Nincs hatással a törvényben meghatározott jogaira.

- EN55014-1:2006+A2:2011
- EN55014-2:1997+A2:2008
- EN61000-3-2:2014
- EN61000-3-3:2013

Tanúsító testület: TÜV SÜD Product Service

A műszaki dokumentációt tárolja: Triton Tools

Dátum: 04/05/2014

Dátum:

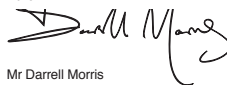

Mr Darrell Morris

Igazgató

A gyártó neve és címe:

Powerbox International Limited, Company No. 06897059. Registered address: Powerbox, Boundary Way, Lufton Trading Estate, Yeovil, Somerset BA22 8HZ, United Kingdom.

Preklad originálního návodu

Úvod

Děkujeme za zakoupení výrobku Triton. Tento návod obsahuje nezbytné informace pro bezpečné používání a správnou funkci tohoto výrobku. Tento výrobek nabízí mnoho jedinečných funkcí. Je možné, že jste již s podobným výrobkem pracovali; přesto si důkladně přečtěte tento návod, abyste rozuměli pokynům. Ujistěte se, že všichni, kdo s výrobkem pracují, tento návod četli a porozuměli mu.

Použité symboly

Typový štítek na vašem nářadí může obsahovat symboly. Ty představují důležité informace o výrobku nebo pokyny k jeho použití.



Použijte ochrání sluchu
Použijte ochranné brýle
Použijte respirátor
Použijte ochrannou přilbu



Použijte ochranné rukavice



Přečtěte si návod



Pozor!



Nebezpečné výpary nebo plyny!



Nářadí vždy vypojte z elektrické sítě, pokud provádíte úpravy, měníte příslušenství, čistíte, provádíte údržbu a když nářadí nepoužíváte!



Odsávání třísek vyžadováno nebo doporučeno



Pouze pro použití venku!



Třída ochrany II (dvojitá izolace pro vyšší ochranu)



V souladu s příslušnou legislativou a bezpečnostními standardy.



OCHRANA ŽIVOTNÍHO PROSTŘEDÍ

Nevyhazujte elektronářadí do domovního odpadu. Zařízení odevzdejte k recyklaci. V případě dotazů kontaktujte příslušný úřad nebo prodejce.

Tabulka technických zkratk

V	volty	Hz	hertz
~, AC	střídavý proud	~, DC	stejnoseměrný proud
A, mA	ampér, milampér	W, kW	watt, kilowatt
n ₀	otáčky naprázdno	/min nebo min ⁻¹	operace za minutu
n	jmenovité otáčky	rpm	otáčky za minutu
opm	oběhy nebo oscilace za minutu	dB(A)	hladina akustického tlaku v decibelech (vážená)
spm	zdvihy za minutu	m/s ²	metry za sekundu ² (velikost vibrací)
°	stupně		
Ø	průměr		

Technická data

Model č.:	TSPS450
Napětí:	220-240 V~, 50/60 Hz 450 W
Otáčky naprázdno:	2000 otáček/minutu
Oscilace nástroje:	58 oscilací/minutu
Výška oscilace:	16 mm
Velikosti brusné objímky:	13 mm, 19 mm, 26 mm, 38 mm, 51 mm, 76 mm průměr
Port na odsávání:	38 mm
Rozměry desky:	370 x 295 mm
Rozměry vřetene:	12,7 mm x 1,5 mm závit
Třída ochrany:	
Rozměry (D x Š x V):	390 x 330 x 450 mm
Hmotnost:	12,9 kg
Vzhledem k nepřetržitému vývoji výrobků Triton se technická data našich výrobků mohou měnit bez ohlášení.	
Údaje o hluku a vibracích:	
Akustický tlak L _{pa} :	76 dB(A)
Akustický výkon L _{wa} :	89 dB(A)
Tolerance K:	3 dB
Pokud úroveň hluku dle použití elektronářadí překročí 85 dB(A), je třeba přijmout ochranná hluková opatření.	

VAROVÁNÍ: Pokud hladina hluku přesáhne 85 dB(A), vždy noste ochrání sluchu a omezte dobu práce s elektronářadím. Pokud se hladina hluku stane nepřijemnou, i s ochrání sluchu, ihned přestaňte nářadí používat. Zkontrolujte, zda máte ochrání sluchu správně připevněné, aby mohly poskytovat potřebné snížení hladiny hluku, které elektronářadí vydává.

VAROVÁNÍ: Vystavení se vibracím elektronářadí může způsobit ztrátu vnímání dotyku, necitlivost rukou, mravenčení a/nebo omezenou schopnost úchopu. Dlouhodobé vystavení vibracím může obtiže změnit v chronický stav. Pokud je třeba, omezte čas, kdy jste vibracím vystaveni a používejte anti-vibrační rukavice. Elektronářadí nepoužívejte v prostředí s nižší než pokojovou teplotou, protože vibrace mohou mít větší efekt. Využijte hodnot uvedených v technických datech, abyste určili vhodnou délku práce a frekvenci práce s elektronářadím.

Úroveň hluku a vibrací byla změněna podle měřících metod normovaných v EN60745, příp. podobných mezinárodních standardů. Naměřené hodnoty odpovídají běžnému užítí elektronářadí v běžných pracovních podmínkách. Špatně udržované, nesprávně složené nebo špatně používané nářadí může vytvářet vyšší hladiny hluku i vibrací. www.osha.europa.eu nabízí informace o úrovni hluku a vibrací v pracovním prostředí; tyto informace mohou být užitečné pro hobby uživatele, kteří používají přístroj častěji.

Bezpečnostní opatření

UPOZORNĚNÍ! Když používáte elektronářadí, měli byste vždy uposlechnout bezpečnostní varování, abyste minimalizovali riziko požáru, úraz elektrickým proudem a/nebo vážné poranění. Přečtěte si všechna bezpečnostní varování a instrukce.

UPOZORNĚNÍ: Tento přístroj nesmí být používán osobami (včetně dětí) s tělesným nebo mentálním poškozením. Dále ho nesmí používat osoby s minimem zkušeností nebo znalostí, pokud na ně nedohlíží osoba zodpovědná za bezpečnost nebo jim předány instrukce k obsluze přístroje. Děti musí být seznámeny s tím, že si s tímto přístrojem nesmí hrát.

POZOR: Elektronářadí a příslušenství používejte dle tohoto návodu; berte přitom v úvahu podmínky na pracovišti a práci, kterou vykonáváte. Použití elektronářadí pro práce odlišné od těch, ke kterým je elektronářadí určeno, může způsobit nebezpečné situace.

Výrazem "elektronářadí" zmiňovaným v bezpečnostních opatřeních se rozumí zařízení používané v elektrické síti (se síťovým kabelem) anebo zařízení, které využívá bateriový pohon (bez síťového kabelu).

- 1 - Udržujte pracovní místo čisté a dobře osvětlené** - nepořádek nebo neosvětlené pracovní místo může vést k úrazům
- 2 - Zvažte, kde nářadí použijete**
 - Nevstavujte nářadí do štěrku
 - Nepoužívejte nářadí ve vlhkém prostředí
 - Pracovní plochu mějte dobře osvětlenou
 - Nepoužívejte elektronářadí v prostředí ohroženém explozí, kde se nacházejí hořlavé kapaliny nebo plyny
- 3 - Chraňte se před úrazem elektrickým proudem** - vyhněte se tělesnému kontaktu s uzemněnými povrchy jako je potrubí, topná tělesa, sporáky a chladničky
- 4 - Ostatní osoby by se měly nacházet v dostatečné vzdálenosti** - nenechteje přihlízející osoby, zvláště děti, dotýkat se kabelu a udržujte je v dostatečné vzdálenosti od pracovního místa
- 5 - Nepotřebné nářadí ukliděte** – pokud nářadí nepoužíváte, mělo by být skladováno na suchém a uzamčeném místě, mimo dosah dětí
- 6 - Na nářadí neřaďte** – práci zvládne lépe a bezpečněji v rychlosti, která je doporučena
- 7 - Používejte správné nářadí** – nepoužívejte malé nářadí na práci, kterou leze zvládne výkonnější nářadí. Nářadí nepoužívejte na práci, pro kterou není určeno; např. nepoužívejte okružní pilu na řezání větví nebo polen
- 8 - Používejte vhodný oděv**
 - Noste žádné volný oděv nebo šperky, které mohou být zachyceny pohybujícími se díly
 - Pokud pracujete venku, noste vhodnou bezpečnostní obuv
 - Noste pokrývku hlavy, která schová dlouhé vlasy
- 9 - Používejte ochranné pomůcky**
 - Používejte ochranné brýle
 - Používejte respirátor nebo masku proti prachu, pokud pracujete v prašném prostředí

VAROVÁNÍ: Nosení ochranných pracovních pomůcek nebo vhodného oblečení může způsobit poranění nebo zvýšit pravděpodobnost úrazu

- 10 - Připojte odsávací vybavení** – pokud je nářadí vybaveno připojením odsávacího systému nebo sběrným vybavením, ujistěte se, že je správně připojeno a používáno
- 11 - Dbejte na účel kabelu** - nepoužívejte jej k vytahání zástrčky ze zásuvky. Udržujte kabel daleko od tepla, oleje, ostrých hran nebo pohyblivých dílů stroje. Poškozené nebo spletené kabely zvyšují riziko zásahu elektrickým proudem
- 12 - Bezpečná práce** – kdykoliv je to možné, používejte svěrky nebo svérky pro držení materiálu. Je to bezpečnější, než materiál držet rukou
- 13 - Nenakládejte se příliš** – stůjte ve správné poloze a vždy držte rovnováhu
- 14 - S nářadím zacházejte svědomitě**
 - Rezné nástroje udržujte ostré a pečlivě ošetřované řezné nástroje s ostrými řeznými hranami se méně vzpříčí a snadněji se vedou
 - Dodržujte pokyny týkající se mazání a výměny příslušenství
 - Pravidelně kontrolujte přívodní kabel, a pokud je poškozený, nechejte ho opravit v autorizovaném servisním centru
 - Prodlužovací kabely pravidelně kontrolujte, a pokud jsou poškozené, vyměňte je
 - Rukojeti udržujte suché, čisté a bez stop oleje nebo mastnoty

VAROVÁNÍ: Mnoho úrazů je způsobeno nářadím, se kterým není svědomitě zacházeno

- 15 - Nářadí odpojujte ze sítě** – pokud nářadí nepoužíváte, při úpravách nebo výměně příslušenství jako jsou nože, bity a koutce, nářadí vždy vypněte ze sítě

VAROVÁNÍ: Použití příslušenství, které není doporučeno výrobcem, může způsobit riziko poranění osob

- 16 - Odstraňte seřizovací klíče** – vytvořte si zvyk, že před spuštěním nářadí vždy zkontrolujete, že jsou všechny seřizovací klíče a jiné nářadí z nářadí odstraněny
- 17 - Zabraňte neúmyslnému spuštění** – ujistěte se, že spínač je v poloze vypnutu, když nářadí zapínáte do sítě nebo vkládáte baterie, když nářadí zvedáte nebo ho odnášíte

VAROVÁNÍ: Nezamýšlené spuštění nářadí může způsobit vážná poranění

- 18 - Používejte prodlužovací kabely určené pro použití venku** – pokud nářadí používáte v exteriéru, používejte pouze prodlužovací kabely určené a označené pro venkovní použití. Použití kabelu pro venkovní použití snižuje riziko úrazu elektrickým proudem
- 19 - Buďte pozorní**
 - Dávejte pozor na to, co děláte, a přistupujte k práci s elektronářadím rozumně
 - Nepoužívejte žádné elektronářadí, pokud jste unaveni nebo pod vlivem drog, alkoholu nebo léků

VAROVÁNÍ: Moment nepozornosti při použití elektronářadí může vést k vážným poraněním

- 20 - Kontrolujte poškozené díly**

- Před použitím nářadí byste ho měli důkladně prohlédnout, abyste se ujistili, že nářadí funguje správně a zvládne zamýšlený úkol
- Zkontrolujte vyrovnání pohyblivých částí, zachytávání pohyblivých částí, poškození jednotlivých dílů, upevnění a všechny další podmínky, které mohou ovlivnit provoz nářadí
- Ochranný kryt nebo jiné části, které jsou poškozeny, by měly být řádně opraveny nebo výměněny v autorizovaném servisním středisku, pokud není uvedeno jinak v tomto návodu k obsluze
- Vadné spínače nechejte vyměnit v autorizovaném servisním středisku

VAROVÁNÍ: Nepoužívejte nářadí, pokud spínač nářadí nevypne a nezapne. Spínač musí být opraven, než nářadí budete používat

- 21 - Nechte vaše elektronářadí opravit pouze certifikovaným odborným personálem** - tím bude zajištěno, že bezpečnost stroje zůstane zachována. Opravy by měl provádět pouze odborník, jinak může dojít k ohrožení pracovníka

VAROVÁNÍ: Pokud se nářadí opravuje, používejte pouze originální náhradní díly

VAROVÁNÍ: Pokud je přívodní kabel poškozen, musí být vyměněn výrobcem nebo autorizovaným servisním střediskem

- 22 - Připojovací zástrčka elektronářadí musí odpovídat zásuvce** - zástrčka nesmí být žádným způsobem upravena. Společné elektronářadím s ochranným uzemněním nepoužívejte žádné adaptérové zástrčky. Neupravené zástrčky a vhodné zásuvky snižují pravděpodobnost úrazu elektrickým proudem

- 23 - Pokud nářadí používáte v exteriéru, používejte proudový chránič (RCD)** – použití proudového chrániče snižuje riziko úrazu elektrickým proudem

Poznámka: Termín „proudový chránič (RCD)“ může být nahrazen termínem „proudová pojistka (GFCI) nebo „vypínací zemních unikajících proudů (ELCB)“

VAROVÁNÍ: Před připojením nářadí k napájení (síťová zásuvka, průmyslová zásuvka atd.) se ujistěte, že napájecí napětí je stejné, jako je uvedeno na typovém štítku nářadí. Napájecí zdroj s vyšším napětím, než je uvedeno na nářadí, může vést k vážnému poranění uživatele a poškození nářadí. Máte-li pochybnosti, nepřipojujte nářadí. Použití napájecího zdroje s napětím nižším než je uvedeno na štítku, poškozuje motor.

Polarizační zástrčky (pouze pro Severní Ameriku). Pro snížení rizika úrazu elektrickým proudem má toto zařízení polarizované zástrčky (jedna kolík je širší než druhý). Tato zástrčka pasuje do polarizačních zásuvek pouze jedním způsobem. Pokud zástrčka do zásuvky nepasuje, otočte zástrčku. Pokud to stále nepasuje, obraťte se na kvalifikovaného elektrikáře, aby na instaloval správnou zásuvku. V žádném případě zástrčku neměňte.

Bezpečnostní opatření pro oscilační vřetenovou brusku



VAROVÁNÍ!

- **Elektronářadí držte pouze za izolované části, protože brusný kotouč se může dostat do kontaktu s kabelem nářadí.** *Průřeznutí „živého“ kabelu může způsobit, že kovové části elektronářadí se stanou také živými a mohou způsobit pracovníkovi úraz elektrickým proudem.*
- **Nářadí patří do kategorie 1 (uzemněné) a má 3-žilový kabel a zástrčku.** *Pokud dojde k poškození kabelu nebo zástrčky, nářadí by měl oopravit certifikované servisní středisko Triton, abyste předešli možnému riziku.*
- **Důrazně se doporučuje, aby byl nástroj vždy používán s proudovým chráničem se jmenovitým zbytkovým proudem 30 mA nebo méně.**

Varování, opatření a instrukce obsažené v tomto návodu nemohou pokrýt všechny možné podmínky a situace, které při práci s bruskou mohou nastat. Osoba pracující s bruskou musí chápat, že selský rozum a opatrnost jsou faktory, které nemohou být dodávány společně s tímto výrobkem – ale musí být dodány samotnou osobou pracující s tímto nářadím.

Nepracujte s bruskou, pokud není plně smontovaná a dokud jste si nepřečetli celý návod a neporozuměli následujícím instrukcím a varovným štítkům na oscilační vřetenové brusce.

- Zkontrolujte stav oscilační vřetenové brusky. Pokud jakákoliv součást chybí, je zdeformovaná nebo nepracuje správně, vyměňte tento díl, než s bruskou začnete pracovat.
- Než začnete s oscilační bruskou pracovat, určete si, pro jaký druh práce budete brusku využívat.
- Zajistěte opracovávaný kus. Položte materiál na horní desku a chyťte ji do obou rukou.
- Uvědomte si směr broušení. Veďte materiál proti směru rotace brusné objímky.
- Mějte ruce vždy mimo prostor rotace brusky a brusné objímky. Vyhněte se pozicím rukou, kdy by mohlo dojít k nenadálému sklouznutí rukou směrem k vřetenу. Pokud bruska rotuje, nesahejte do prostoru nad materiálem a okolo brusné objímky.
- Vypněte brusku vypnutím spínače. Počkejte s údržbou, dokud se vřetenо nezastaví. Bruska musí být vypojena ze zdroje proudu, pokud vyměňujete vložky do horní desky, brusné objímky, gumové válce nebo jiné věci.
- Ujistěte se, že v oblasti broušení na opracovávaném materiálu nejsou hřebíky a jiné cizí předměty.
- Nikdy tuto brusku nepoužívejte pro broušení za mokra. Pokud byste tak učinili, riskujete úraz elektrickým proudem, který může způsobit vážné poranění.
- Pokud opravujete tuto brusku, používejte pouze identické náhradní díly.
- Než sāhnete na opracovávaný materiál, ujistěte se, že vřetenо se úplně zastavilo.
- Přijměte bezpečnostní opatření, pokud brousíte barvou natřené povrchy. Broušení barev na bázi olova se NEDOPORUČUJE. Kontaminovaný prach je příliš obtížně kontrolovat a může způsobit otravu olovem.

Když brousíte barvu:

- Chraňte své plíce. Noste protiprachovou masku nebo respirátor
- Zabraňte přístupu dětí a těhotných žen do prostoru, kde se brousí, dokud nedokončíte broušení a neuklidíte prach
- Nejezte, nepijte ani nekuřte v prostoru, kde brousíte povrchy natřené barvou
- Je-li to možné, použijte odsávací systém. Zakryjte nepotřebnou pracovní plochu. Nevynášejte prach mimo pracovní prostor
- Důkladně očistěte pracovní prostor, když dokončíte broušení barvy

Popis dílů

- Prostor pro uložení vložek do horní desky
- Spínač
- Kryt motoru
- Horní deska
- Vřetenо
- Matice vřetenе
- Dolní podložka vřetenе
- Prostor pro uložení příslušenství
- Horní podložka vřetenе (x3)
- Vložky do horní desky (x6)
- Brusná objímka (x6)
- Gumový válec (x5)
- Port pro odsávání prachu
- Klíč

Doporučené použití

Brusná nářadí pro připevnění k pracovnímu stolu s rotační a výškově oscilující brusnou hlavou. Vhodné pro broušení zakřivených i rovinných povrchů na malých i větších materiálech.

Vybalení vašeho nářadí

- Nářadí opatrně vybalte a zkontrolujte. Seznamte se se všemi jeho vlastnostmi a funkcemi
- Ujistěte se, že v balení byly všechny díly a že jsou v pořádku. Pokud bude nějaký díl chybět nebo bude poškozen, nechejte si tyto díly vyměnit předtím, než s nářadím začnete pracovat

Před použitím

VAROVÁNÍ: Vždy se ujistěte, že nářadí je vypnuté a vypojené z elektrické sítě, než budete provádět úpravy nastavení nebo nasazovat/sundávat příslušenství.

Připevnění ke stolu

Pokud budete vřetenovou brusku používat trvale na jednom místě, je vhodné ji připevnit ke stabilní a masivní pracovní ploše.

- Využijte děr v základně vřetenové brusky (obr. A) pro vyznačení a vyvrtání děr, např. na pracovním stole. Zajistěte brusku použitím velkých šroubů, podložek a matic (není součástí balení)
- Pokud plánujete brusku využívat na více místech, připevňte k základně brusky desku, kterou můžete snadno svěrkami přichytit k různým povrchům a znovu uvolnit
- Pokud použijete šrouby, ujistěte se, že jsou dostatečně dlouhé na to, aby prošly pracovním stolem nebo deskou, a matice bylo možné dostatečně utáhnout

Poznámka: Použijte nylon matice nebo pružinové podložky, aby vibracemi nedošlo k uvolnění matic.

Poznámka: Nikdy nepoužívejte šrouby pro přichycení brusky, které je třeba šroubovat s tlou – mohlo by dojít k prasknutí plastového těla nářadí, pokud by se matice utáhly příliš.

Odsávání prachu

Doporučujeme, abyste vřetenovou brusku používali s nainstalovaným systémem pro odsávání prachu pro čistší a bezpečnější pracovní prostředí.

- Připevňte hadici systému pro odsávání prachu k portu (13) a ujistěte se, že je pevně přichycena
- Abyste dosáhli nejvyšší účinnosti odsávání, zapněte odsávání před spuštěním vřetenové brusky

Volba vložky do horní desky

Pokud nepoužijete správnou velikost vložky do horní desky, můžete si přiskřípnout prsty nebo bude opracovávaný materiál tlačěn do prostoru mezi vložkou a brusnou objímku.

Brusná objímka by měla snadno zapadnout do středního výřezu ve vložce (obr. B a C).

Použijte následující tabulku pro určení správné velikosti vložky do horní desky a správné velikosti horní podložky vřetenе při použití různých velikostí brusných objímek.

Průměr brusné objímky	Velikost vložky do horní desky	Velikost horní podložky vřetenе
13 mm / 1/2"	13 mm / 1/2"	Malá
19 mm / 3/4"	19 mm / 3/4"	Střední
26 mm / 1"	26 mm / 1"	Střední
38 mm / 1 1/2"	38 mm / 1 1/2"	Velká
51 mm / 2"	51 mm / 2"	Velká
76 mm / 3"	76 mm / 3"	Velká

Výběr správné zrnitosti brusné objímky

- Brusné objímky jsou k dispozici v různých stupních: hrubá (zrnitost 80), střední (zrnitost 150) a jemná (zrnitost 240)
- Hrubou zrnitost použijte pro zbrusnění hrubého povrchu; střední pro zjemnění povrchu a jemnou pro dokončení
- Vždy používejte pouze kvalitní brusné objímky, abyste získali perfektní výsledek
- Doporučujeme, abyste si na kousku dřeva nejdříve vyzkoušeli, zda jste zvolili správnou zrnitost. Pokud po broušení stále vidíte na materiálu značky, použijte hrubší zrnitost, abyste značky zbrusili a pak použijte znovu jemnější zrnitost. Anebo použijte novou brusnou objímku, abyste odstranili značky a pak použijte jemnější zrnitost pro dokončení práce

Připevnění brusné objímky

Poznámka: Všechny brusné objímky (11), s výjimkou nejmenší 13 mm (1/2"), se nasazují na odpovídající gumový válec (12).

Poznámka: Než nářadí zapnete, zkontrolujte, že se brusná objímka nedotýká vložky do horní desky

- Nasadte dolní podložku vřetenе (7) na vřetenо (5) hladkou stranou dolů (obr. D)
- Vyberte vhodnou velikost brusné objímky dle typu práce, kterou potřebujete udělat. Zvolte odpovídající gumový válec (nezvolte žádný, pokud použijete brusnou objímku s průměrem 13 mm)

3. Vyberte vhodnou velikost vložky do horní desky (10) dle výše uvedené tabulky, viz: 'Volba vložky do horní desky'
4. Nasadte vložku na vřeteno a na dolní podložku vřetene (obr. B). Zkontrolujte, že vložka je v rovině s horní deskou
5. Na vřeteno nasadte gumový válec (obr. E a F)
6. Na gumový válec nasuňte brusnou objímku
7. Nasadte horní podložku vřetene (9) na vřeteno
 - Použijte velkou podložku s gumovým válcem o průměru 75 mm (3"), 51 mm (2") a 38 mm (1-1/2")
 - Použijte střední podložku s gumovým válcem o průměru 26 mm (1") a 19 mm (3/4")
 - Použijte malou podložku s brusnou objímkou o průměru 13 mm (1/2")
8. Našroubujte matici vřetene (6) na vřeteno (obr. G a H). Utáhněte matici tak, aby se gumový válec roztáhl proti brusné objímce. Neutahujte příliš
 - V případě opotřebení brusné objímky je možné ji otočit (spodní část brusné objímky bude nahoře) a využít tak i zbývající část brusné objímky.

Poznámka: Pokud se brusná objímka na gumovém válci při spuštění protáčí, matice vřetene nebyla dostatečně utáhena – gumový válec není stlačen a proto nesvírá objímku.

DŮLEŽITÉ: Nepoužívejte opotřebené brusné objímky. Může dojít k přehřátí a teplo může zničit gumový válec. Gumové válce poškozené kvůli opotřebeným brusným pásům nejsou součástí záruky.

Pokyny pro použití

VAROVÁNÍ: VŽDY noste vhodné ochranné brýle, chrániče sluchu, respirátory i ochranné rukavice, když pracujete s tímto nářadím.

VAROVÁNÍ: ZKONTROLUJTE, že oblečení a rukavice, které při práci s bruskou používáte, se netřepí nebo nepáfe. Mohlo by totiž dojít k zachycení látky rotujícím vřetenem, což může způsobit závažné poranění. Doporučujeme, abyste nosili rukavice, které nejsou vyrobeny z látky.

Zapnutí a vypnutí

- Spínač (2) je umístěn na přední straně vřetenevé brusky (obr. A)
- Pro zapnutí brusky zmáčkněte zelený spínač označený (-)
- Pro vypnutí brusky zmáčkněte červený spínač označený (O)

Broušení

VAROVÁNÍ: S touto bruskou nebruste kovové materiály. Broušení kovů způsobí jiskry, které mohou zapálit dřevěný prach a prachové částice v/na brusce i pracovní ploše

POZNÁMKA: Vřeteno rotuje proti směru hodinových ručiček

1. Zkontrolujte, že bruska je bezpečně připevněna k pracovní ploše a matice vřetene (6) je utáhena. Ujistěte se, že používáte správnou brusnou objímku a vložku do horní desky, dle pokynů v části „Smontování“
2. Ujistěte se, že nosíte všechny ochranné pomůcky včetně masky a ochranných brýlí. Zapněte systém pro odsávání prachu (pokud je k dispozici)
3. Zapněte brusku a počkejte, než se motor naplno rozeběhne

DŮLEŽITÉ: Postupně přisouvajte materiál, PROTI směru rotace, k brusné objímce. Jinak rotační síla brusné objímky bude mít tendenci vyhodit nebo odrazit materiál mimo brusnou objímku. Materiál netlačte ani nevyvíjejte přílišný tlak.

4. Po dokončení práce nářadí vypněte a odpojte z elektrické sítě

Příslušenství

- Sortiment příslušenství a spotřebního materiálu, včetně brusných objímek TSS80G, TSS150G a TSS240G, je k dispozici u vašeho prodejce Triton. Náhradní díly si můžete zakoupit na www.toolsaresonline.com

Údržba

VAROVÁNÍ: Zkontrolujte, že nářadí je vypnuté a odpojené ze sítě, než na něm budete provádět úpravy nastavení nebo údržbu.

- Jakékoliv poškození tohoto nářadí by mělo být opraveno a prověřeno vyškoleným technikem před použitím
- Ujistěte se, že vyškolený technik používá pouze identické náhradní díly. Tím se zajistí, že nářadí bude bezpečné pro další použití

Běžná kontrola

- Pravidelně kontrolujte, že upevňovací šrouby jsou pevně utahené. Vibrace mohou způsobit jejich uvolnění

Údržba přívodního kabelu

- Pokud je třeba přívodní kabel vyměnit, musí to provést výrobce, zástupce výrobce nebo certifikovaný servisní středisko, aby se předešlo bezpečnostnímu riziku.

Čištění

1. Pravidelně odstraňujte prach a špínu. Často vyfoukávajte nebo vysávejte prach z dílů brusky a z krytu motoru
 2. Pravidelně vyjímajte desku a dolní podložku z vřetene a odstraňte prach, který se nashromáždí v tomto prostoru.
 3. Promazávejte všechny pohyblivé díly v pravidelných intervalech.
 4. Nikdy nepoužívejte leptavé látky pro očištění plastových povrchů.
- Nikdy nepoužívejte leptavé látky pro očištění plastových povrchů. Použijte navlhčený hadřík s čistícím prostředkem pro očištění nářadí. Voda nikdy nesmí přijít do kontaktu s nářadím

Skládování

- Toto nářadí skladujte v bezpečném, teplém a suchém, prostředí mimo dosah dětí. Pokud je nářadí trvale sestaveno pro použití v dílně nebo garáži, ujistěte se, že k němu děti nemají volný přístup.

Likvidace

Vždy dbejte místních zákonů, pokud potřebujete přístroj zlikvidovat, protože již nefunguje a není možné ho opravit.

- Nevyhazujte elektronářadí nebo jiný elektroodpad (WEEE) do domovního odpadu
- V případě dotazů kontaktujte příslušný úřad pro bližší informace o likvidaci elektrozařízení

Řešení problémů

Problém	Možná příčina	Řešení
Nářadí nefunguje, když se spustí spínačem (2)	Do nářadí nejde elektrický proud	Zkontrolujte dodávku elektrického proudu
	Vadný spínač	Nechejte si vyměnit spínač v certifikovaném servisním středisku Triton
Brusná objímka (11) se na gumovém válci (12) neotáčí	Matice vřetene (6) není dostatečně utažena	Matici vřetene postupně utahujte, dokud gumový válec nebude objímku pevně svírat
Vzniká hodně prachu	Zablokovaný výfuk třísek	Odpojte nářadí ze sítě. Odstraňte gumový válec, vložku do horní desky (10) a podložku vřetene (9). Odstraňte přichycené třísky
	Nesprávná velikost vložky do horní desky	Zvolte správnou velikost vložky do horní desky
Na povrchu horní desky (4) vzniká koroze	Vlhkost způsobila, že deska koroduje	Použijte čistý suchý hadřík pro nanesení tenké vrstvy ochranného prostředku na horní desku
Brusný válec nejede na plnou rychlost nebo motor vydává neobvyklé zvuky	Motor se přehřívá	Nářadí vypněte a nechte ho půl hodiny zchladnout
	Motor je vadný	Kontaktujte certifikované servisní středisko Triton

Záruka

Pro registraci záruky navštivte naše webové stránky www.tritontools.com* a zadejte informace o výrobku. Vaše údaje budou uloženy (pokud tuto možnost nezakážete) a budou vám zasílány novinky. Vaše údaje neposkytneme žádné třetí straně.

Záznam o nákupu

Datum pořízení: ___/___/___

Model: TSPS450

Kupní doklad uschovávejte jako potvrzení zakoupení výrobku

CE Prohlášení o shodě

Níže podepsaný: pan Darrell Morris

zplnomocněný: Triton Tools
prohlašuje, že

Toto prohlášení bylo vydáno na výhradní odpovědnost výrobce.

Předmět tohoto prohlášení je v souladu s příslušnou harmonizační legislativou Unie.

Výrobek číslo: TSPS450

Popis: Oscilační vřetenová bruska 450 W

Byl uveden na trh ve shodě se základními požadavky a příslušnými ustanoveními následujících směrnic:

- Směrnice o bezpečnosti strojních zařízení 2006/42/EC
- Směrnice o technických požadavcích na výrobky z hlediska nízkého napětí 2014/35/EC
- Směrnice o technických požadavcích na výrobky z hlediska jejich elektromagnetické kompatibility 2014/30/EC
- Směrnice RoHS 2011/65/EU

Pokud se během 3-letá ode dne nákupu objeví závada výrobku společnosti Triton Precision Power Tools, která byla způsobena vadou materiálu nebo vadným zpracováním, Triton opraví nebo vymění vadný díl zdarma.

Tato záruka se nevztahuje na výrobky, které budou používány pro komerční účely, a dále na poškození, které je způsobeno neodborným použitím nebo mechanickým poškozením výrobku.

* Registrovat se během 30 dní od nákupu.

Změna podmínek vyhrazena.

Těmito podmínkami nejsou dotčena vaše zákonná práva.

- EN61029-1:2009
- EN55014-1:2006+A2:2011
- EN55014-2:1997+A2:2008
- EN61000-3-2:2014
- EN61000-3-3:2013

Notifikovaná osoba: TÜV SÜD Product Service

Technická dokumentace je uložena u: Triton Tools

Datum: 04.05.2016

Podpis:



Mr Darrell Morris

Výkonný ředitel

Jméno a adresa výrobce:

Powerbox International Limited, Company No. 06897059. Registrovaná adresa: Powerbox, Boundary Way, Lufton Trading Estate, Yeovil, Somerset BA22 8HZ, United Kingdom.

Preklad originálneho návodu

Úvod

Ďakujeme za zakúpenie výrobku Triton. tento manuál obsahuje informácie nutné k bezpečnému používaniu a správne fungovaniu tohto výrobku. Tento výrobok ponúka mnoho jedinečných funkcií. Je možné, že ste už s podobným výrobkom pracovali, napriek tomu si však prečítajte tento manuál, aby ste naplno pochopili všetky inštrukcie. Uistite sa, že každý, kto s výrobkom pracuje, si tento manuál prečítal a porozumel mu.

Použitie symboly

Typový štítok na vašom náradí môže obsahovať symboly. Tie predstavujú dôležité informácie o výrobku alebo pokyny na jeho použitie.



Používajte chrániče sluchu
Používajte ochranné okuliare
Používajte respirátory
Používajte ochranu hlavy



Používajte ochranné rukavice



Prečítajte si návod



Pozor!



Nebezpečné výpary alebo plyny!



Náradie vždy vypojte z elektrickej siete, ak vykonávate úpravy, meníte príslušenstvo, čistíte, vykonávate údržbu a keď náradie nepoužívate!



Výžaduje alebo sa odporúča odsávanie prachu



Výhradne na vnútorné použitie!



Trieda ochrany II (dvojitá izolácia pre väčšiu ochranu)



V súlade s príslušnou legislatívou a bezpečnostnými štandardmi.



Ochrana životného prostredia
Nevyhádzajte elektronáradie do domového odpadu. Zariadenie odovzdajte na recykláciu. V prípade otázok kontaktujte príslušný úrad alebo predajcu.

Tabuľka technických skratiek

V	volty	Hz	hertz
~, AC	striedavý prúd	~, DC	jednosmerný prúd
A, mA	ampér, miliampér	W, kW	watt, kilowatt
n ₀	otáčky naprázdno	/min alebo min ⁻¹	operácie za minútu
n	menovité otáčky	rpm	otáčky za minútu
opm	obehy alebo oscilácie za minútu	dB(A)	hladina akustického tlaku v decibeloch (vážená)
spm	zdvihy za minútu	m/s ²	metre za sekundu ² (veľkosť vibrácií)
°	stupne		
Ø	priemer		

Technické informácie

Model č.:	TSPS450
Napätie:	220-240 V~, 50/60 Hz 450 W
Otáčky naprázdno:	2000 otáčok/minútu
Oscilácia nástroja:	58 oscilácií/minútu
Výška oscilácie:	16 mm
Veľkosti brusné objímky:	13 mm, 19 mm, 26 mm, 38 mm, 51 mm, 76 mm priemer
Port na odsávanie:	38 mm
Rozmery desky:	370 x 295 mm
Rozmery vretena:	12,7 mm x 1,5 mm závit
Trieda ochrany:	
Rozmery (D x Š x V):	390 x 330 x 450 mm
Hmotnosť:	12,9 kg
Vzhľadom k nepretržitému vývoju výrobkov Triton sa technické údaje našich výrobkov môžu meniť bez ohľadovania.	
Údaje o hluku a vibráciách:	
Akustický tlak L _{pa} :	76 dB(A)
Akustický výkon L _{wa} :	89 dB(A)
Tolerancia K:	3 dB
Pokiaľ úroveň hluku podľa použitého elektronáradia prekročí 85 dB(A), je treba prijať ochranné protihlukové opatrenia.	

VAROVANIE: Ak hladina hluku presiahne 85 dB(A), vždy noste chrániče sluchu a obmedzte dobu práce s elektronáradím. Pokiaľ sa hladina hluku stane neprijemnou aj s chráničmi sluchu, ihneď prestaňte náradie používať. Skontrolujte, či máte chrániče sluchu správne pripevnené, aby mohli poskytovať potrebné zníženie hladiny hluku, ktoré elektronáradie vydáva.

VAROVANIE: Vystavenie sa vibráciám elektronáradia môže spôsobiť stratu vnímania dotyku, necitlivosť rúk, mrvnčenie a/alebo obmedzenú schopnosť úchopu. Dlhodobé vystavenie sa vibráciám môže tieto problémy zmeniť na chronický stav. Ak je treba, obmedzte čas, kedy ste vibráciám vystavení a používajte anti-vibračné rukavice. Elektronáradie nepoužívajte v prostredí s teplotou nižšou než je izbová teplota, pretože vibrácie môžu mať väčší efekt. Využite hodnoty uvedené v technických informáciách, aby ste určili vhodnú dobu práce a frekvenciu práce s elektronáradiem.

Úroveň hluku a vibrácií bola zameraná podľa meracích metód normovaných v EN60745, prip. podobných medzinárodných štandardov. Namerané hodnoty zodpovedajú bežnému používaniu elektronáradia v určitých pracovných podmienkach. Nevhodne udržiavané, nesprávne zložené alebo nesprávne používané náradie môže vytvárať vyššie hladiny hluku a vibrácií. www.osha.europa.eu ponúka informácie o úrovni hluku a vibrácií v pracovnom prostredí; tieto informácie môžu byť užitočné pre hobby používateľov, ktorí používajú prístroj častejšie.

Bezpečnostné opatrenia

UPOZORNENIE! Keď používate elektronáradie, mali by ste vždy poslúchnuť bezpečnostné varovania, aby ste minimalizovali riziko požiaru, úraz elektrickým prúdom a/alebo závažne poranenie. Prečítajte si všetky bezpečnostné varovania a inštrukcie.

UPOZORNENIE: Tento prístroj nesmie byť používaný osobami (vrátane detí) s telesným alebo mentálnym postihnutím. Ďalej ho nesmú používať osoby, ktoré majú nedostatok skúseností a znalostí, pokiaľ na ne nedohliada osoba zodpovedná za bezpečnosť alebo pokiaľ im neboli odovzdané inštrukcie na obsluhovanie zariadenia. Deti musia byť obozranné s faktom, že sa s týmto prístrojom nesmú hrať.

POZOR: Elektronáradie a príslušenstvo používajte podľa tohto návodu; berte pritom do úvahy podmienky na pracovisku a prácu, ktorú vykonávate. Použitie elektronáradia pre práce odlišné od tých, ku ktorým je elektronáradie určené, môže spôsobiť nebezpečné situácie.

Pod výrazom „elektronáradie“ používaným v bezpečnostných opatreniach sa rozumie zariadenie zapojené do elektrickej siete (sietových káblom) alebo zariadenie, ktoré využíva batériový pohon (bez sietového kábla).

- 1 - Udržujte pracovisko čisté a dobre osvetlené** - neporiadok alebo neosvetlené pracovné miesto môže viesť k úrazom
- 2 - Zvážte, kde náradie použijete**
 - Nevystavujte náradie dažďu
 - Nepoužívajte náradie vo vlhkom prostredí
 - Pracovnú plochu majte dobre osvetlenú
 - Nepoužívajte elektronáradie v prostredí ohrozenom výbuchom, v ktorom sa nachádzajú horľavé kvapaliny alebo plyny
- 3 - Chránite sa pred úrazom elektrickým prúdom** - vyhnete sa telesnému kontaktu s uzemnenými povrchmi ako je potrubie, vykurovacie telesá, spráčky a chladničky
- 4 - Ostatné osoby by sa mali nachádzať v dostatočnej vzdialenosti** - nenechajte prizerajúci osoby, najmä deti, dotýkať sa káblov a udržujte ich v dostatočnej vzdialenosti od pracovného miesta
- 5 - Nepotrebné náradie upratte** - pokiaľ náradie nepoužívate, malo by byť skladované na suchom a uzamknutom mieste, mimo dosahu detí
- 6 - Na náradie netlačte** - prácu zvládne lepšie a bezpečnejšie v rýchlosti, ktorá je odporúčaná
- 7 - Používajte správne náradie** - nepoužívajte malé náradie na prácu, ktorú lepšie zvládne výkonnejšie náradie. Náradie nepoužívajte na prácu, pre ktorú nie je určené; napr. nepoužívajte okružnú pilu na rezanie konárov alebo poľen
- 8 - Používajte vhodný odev**
 - Nenoste žiadny voľný odev alebo šperky, ktoré môžu byť zachytené pohybujúcimi sa dielmi
 - Ak pracujete vonku, noste vhodnú bezpečnostnú obuv
 - Noste pokrývku hlavy, ktorá schová dlhé vlasy
- 9 - Používajte ochranné pomôcky**
 - Používajte ochranné okuliare
 - Používajte respirátor alebo masku proti prachu, ak pracujete v prašnom prostredí

VAROVANIE: nenosení ochranných pracovných pomôcok alebo vhodného oblečenia môže spôsobiť poranenie alebo zvýšiť pravdepodobnosť úrazu

- 10 - Pripojte odsávacie vybavenie** - ak je náradie vybavené pripojením odsávacieho systému alebo zberným vybavením, uistite sa, že je správne pripojené a používajte
- 11 - Dbajte na úcel káblu** - nepoužívajte ho na vytiahnutie zástrčky zo zásuvky. Udržujte kábel ďaleko od tepla, oleja, ostrých hrán alebo pohyblivých dielov stroja. Poškodené alebo spletené káble zvyšujú riziko zásahu elektrickým prúdom
- 12 - Bezpečná práca** - kedykoľvek je to možné, používajte svorky alebo zverák pre držanie materiálu. Je to bezpečnejšie, než materiál držať rukami
- 13 - Nenakláňajte sa príliš** - stojte v správnej polohe a vždy držte rovnováhu

14 - S náradím zaobchádzajte svedomito

- Rezné nástroje udržiavajte ostré a čisté - starostlivo ošetrované rezné nástroje s ostrými reznými hranami majú menšiu tendenciu k zablokovaniu a ľahšie sa vedú
- Dodržiavajte pokyny týkajúce sa mazania a výmeny príslušenstva
- Pravidelne kontrolujte prívodný kábel, a ak je poškodený, nechajte ho opraviť v autorizovanom servisnom centre
- Predlžovacie káble pravidelne kontrolujte, a ak sú poškodené, vymeňte ich
- Rukoväte udrzte suché, čisté a bez stop oleja alebo mastnoty

VAROVANIE: Veľa úrazov je spôsobených náradím, s ktorým nie je svedomito zaobchádzané

- 15 - Náradie odpojajte zo siete** - pokiaľ náradie nepoužívate, pri úpravách alebo výmene príslušenstva ako sú nože, bity a kotúče, náradie vždy vypnite zo siete

VAROVANIE: Použitie príslušenstva, ktoré nie je odporúčané výrobcom, môže spôsobiť riziko poranenia osôb

- 16 - Odstráňte nastavovacie kľúče** - vytvorte si zvyk, že pred spustením náradia vždy skontrolujete, že sú všetky nastavovacie kľúče a iné náradie z náradia odstránené
- 17 - Zabráňte neúmyselnému spusteniu** - uistite sa, že spínač je v polohe vypnuté, keď náradie zapínate do siete alebo vkladáte batérie, keď náradie zdvíhate alebo ho odnášate

VAROVANIE: Nezamyšľané spustenie náradia môže spôsobiť závažne poranenie

- 18 - Používajte predlžovacie káble určené na použitie vonku** - pokiaľ náradie používate v exteriéri, používajte len predlžovacie káble určené a označené pre vonkajšie použitie. Použitie kábla na vonkajšie použitie znižuje riziko úrazu elektrickým prúdom

19 - Buďte pozorní

- Dávajte pozor na to, čo robíte, a pristupujte ku práci s elektrickým rozumom
- Nepoužívajte žiadne ručné elektrické náradie, ak ste unavení alebo pod vplyvom drog, alkoholu alebo liekov

VAROVANIE: Moment nepozornosti pri používaní náradia môže viesť k závažným poraneniam

20 - Kontrolujte poškodené diely

- Pred použitím náradia by ste ho mali dôkladne prezrieť, aby ste sa uistili, že náradie funguje správne a zvládne zamýšľanú úlohu
- Skontrolujte vyrovnanie pohyblivých častí, zachytávajúce pohyblivých častí, poškodenie jednotlivých dielov, upevnenie a všetky ďalšie podmienky, ktoré môžu ovplyvniť prevádzku náradia
- Ochranný kryt alebo iné časti, ktoré sú poškodené, by mali byť riadne opravené alebo vymenené v autorizovanom servisnom stredisku, pokiaľ nie je uvedené inak v tomto návode na obsluhu
- Chybné spínače nechajte vymeniť v autorizovanom servisnom stredisku

VAROVANIE: Nepoužívajte náradie, ak sa spínač náradia nevynevá a nezapne. Spínač musí byť opravený, než náradie budete používať

- 21 - Nechajte vaše elektronáradie opraviť iba certifikovaným odborným personálom** - tým bude zabezpečené, že bezpečnosť náradia zostane zachovaná. Opravy by mal vykonávať iba odborník, inak môže dôjsť k ohrozeniu pracovníka

VAROVANIE: Ak sa náradie opravuje, používajte iba originálne náhradné diely

VAROVANIE: Ak je prívodný kábel poškodený, musí byť vymenený výrobcom alebo autorizovaným servisným strediskom

- 22 - Pripojovacia zástrčka elektronáradia musí zodpovedať zásuvke** - zástrčka nesmie byť žiadnym spôsobom upravovaná. Spoločne s elektronáradiem s ochranným uzemnením nepoužívajte žiadne adaptéry. Neupravené zástrčky a vhodné zásuvky znižujú pravdepodobnosť úrazu elektrickým prúdom

23 - Ak náradie používate v exteriéri, používajte prúdový chránič (RCD) - použitie prúdového chrániča znižuje riziko úrazu elektrickým prúdom

Poznámka: Termín "prúdový chránič (RCD)" môže byť nahradený termínom "prúdová poistka (GFCI) alebo" vypínač zemných unikajúcich prúdov (ELCB) "

VAROVANIE: Pred pripojením náradia k napájaniu (sietová zásuvka, priemyselná zásuvka atď.) sa uistite, že napájacie napätie je rovnaké, ako je uvedené na typovom štítku náradia. Napájací zdroj s vyšším napätím, ako je uvedené na náradie, môže viesť k závažnému poraneniu užívateľa a poškodenie náradia. Ak máte pochybnosti, neprípadajte náradie. Použitie napájacieho zdroja s napätím nižším ako je uvedené na štítku, poškodzuje motor.

Polarizované zástrčky (iba pre Severnú Ameriku). Pre zníženie rizika úrazu elektrickým prúdom má toto zariadenie polarizované zástrčky (jeden kolk je širší ako druhý). Táto zástrčka pasuje do polarizovanej zásuvky iba jedným spôsobom. Ak zástrčka do zásuvky nepasuje, otočte zástrčku. Ak to stále nepasuje, obráťte sa na kvalifikovaného elektrikára, aby na inštaloval správnu zásuvku. V žiadnom prípade zástrčku nemeňte.

Bezpečnostné opatrenia pre oscilačnú vretenovú brúsku

⚠ VAROVANIE!

- **Náradie držte iba za izolované rukoväte a povrchy, ak vykonávate prácu, pri ktorej by náradia mohli prísť do kontaktu s vlastným prírodným káblom.** Prerazenie "živého" kábla môže spôsobiť, že kovové časti elektrického náradia sa stanú tiež "živými" a môžu spôsobiť pracovníkovi úraz elektrickým prúdom.
- **Dôrazne sa odporúča, aby bol nástroj vždy používaný s prírodným chráničom s menovitým zvyškovým prúdom 30 mA alebo menej.**
- **Ak je potrebné vymeniť prírodný kábel, musí to vykonať výrobca alebo predajca, aby sa predišlo bezpečnostnému riziku.**

Varovanie, opatrenia a inštrukcie obsiahnuté v tomto návode **nemôžu pokryť všetky možné podmienky a situácie, ktoré pri práci s brúskou môžu nastať.** Osoba pracujúca s brúskou musí chápať, že sedliacky rozum a opatnosť sú faktory, ktoré nemôžu byť dodávané spoločne s týmto výrobkom - ale musia byť dodané samotnou osobou pracujúcou s týmto náradím. Nepracujte s brúskou, pokiaľ nie je plne zmontovaná a kým si neprečítate celý návod a neporozumiete nasledujúcim inštrukciám a varovným štítkom na oscilačnej vretenovej brúske.

- a) Skontrolujte stav oscilačnej vretenovej brúsky . Ak akákoľvek súčasť chýba , je zdeformovaná alebo nepracuje správne, vymeňte tento diel, ako s brúskou začnete pracovať.
- b) Než začnete s oscilačnej brúskou pracovať, určite si, pre aký druh práce budete brúsku využívať .
- c) Zaisťte opracovaný kus. Položte materiál na hornú dosku a chyťte ju do oboch rúk.
- d) Uvedomte si smer brúsenia. Veďte materiál proti smeru rotácie brúsne objímky.
- e) Majte ruky vždy mimo priestor rotácie brúsky a brúsne objímky. Vyhnajte sa pozíciám rúk, kedy by mohli dôjsť k nečakanému skĺznutiu rúk smerom k vretenu. Ak brúska rotuje, nesiahajte do priestoru pod materiálom a okolo brúsne objímky.
- f) Vypnite brúsku vypnutím spínača. Počkajte s údržbou, kým sa vreteno nezastaví. Brúska musí byť vypojená zo zdroja prúdu, ak vymieňate vložky do hornej dosky, brúsne objímky, gumové valce alebo iné veci.
- g) Uistite sa, že v oblasti brúsenia na opracovávanom materiáli nie sú klince a iné cudzie predmety.
- h) Nikdy túto brúsku nepoužívajte pre brúsenie za mokra. Ak by ste tak urobili, riskujete úraz elektrickým prúdom, ktorý môže spôsobiť vážne poranenie.
- i) Ak opravujete túto brúsku, používajte iba identické náhradné diely.
- j) Než saľhnete na opracovaný materiál, uistite sa, že vreteno sa úplne zastavilo.
- k) Prijmite bezpečnostné opatrenia, pokiaľ brúsíte farbou natreté povrchy. Brúsenie farieb na báze olova sa NEODPORUČA. Kontaminovaný prach je príliš ťažké kontrolovať a môže spôsobiť otravu olovom.

Keď brúsíte farbu:

- a) Chráňte svoje pľúca. Používajte ochrannú masku alebo respirátor
- b) Zabráňte prístupu detí a tehotných žien do priestoru, kde sa brúsi, kým nedokončíte brúsenie a nepracujete prach
- c) Nejedzte, nepite ani nefajčíte v priestore, kde brúsíte povrchy natreté farbou
- d) Ak je to možné, použite odsávací systém. Zakryte nepotrebnú pracovnú plochu. Nevynášajte prach mimo pracovný priestor
- e) Dôkladne očistite pracovný priestor, keď dokončíte brúsenie farby

Popis dielov

1. Priestor pre uloženie vložiek do hornej dosky
2. Spínač
3. Kryt motora
4. Horná doska
5. Vreteno
6. Matica vretena
7. Dolná podložka vretena
8. Priestor pre uloženie príslušenstva
9. Horná podložka vretena (x3)
10. Vložky do hornej dosky (x6)
11. Brúsna objímka (x6)
12. Gumový valec (x5)
13. Port pre odsávanie prachu
14. Klúč

Odporúčané použitie

Brúsne náradie pre pripavenie k pracovnému stolu s rotačnou a výškovo oscilujúcou brúsnou hlavou. Vhodné pre brúsenie zakrivených aj rovných povrchov na malých i väčších materiáloch.

Vybalenie vášho náradia

- Náradie opatrne vybalte a skontrolujte. Oboznámte sa so všetkými jeho vlastnosťami a funkciami.
- Uistite sa, že v balení boli všetky diely a že sú v poriadku. Pokiaľ by niektorý diel chýbal alebo bol poškodený, nechaťte si tento diel vymeniť pred tým, než s náradím začnete pracovať.

Pred použitím

⚠ **VAROVANIE:** Uistite sa, že nástroj je vypojený z elektrickej siete, keď pripievňujete príslušenstvo, alebo robíte iné úpravy.

Pripevnenie k stolu

Ak budete vretenovú brúsku používať trvale na jednom mieste, je vhodné ju pripievať k stabilnej a masívnej pracovnej ploche.

- Využite diery v základni vretenovej brúsky (obr. A) pre vyznačenie a vyvrtávanie diery, napríklad na pracovnom stole. Zaisťte brúsku použitím veľkých skrutiek, podložiek a matíc (nie je súčasťou balenia)
- Ak plánujete brúsku využívať na viacerých miestach, pripievňte k základni brúsky dosku, ktorú môžete ľahko svorkami prichytiť k rôznym povrchom a znova uvoľniť
- Ak použijete skrutky, uistite sa, že sú dostatočne dlhé na to, aby prešli pracovným stolom alebo doskou, a matice bolo možné dostatočne utiahnuť

Poznámka: Použite nylon matice alebo pružinové podložky, aby vibráciami nedošlo k uvoľneniu matíc.

Poznámka: Nikdy nepoužívajte skrutky pre prichytenie brúsky, ktoré je potrebné skrutkovať silou - mohlo by dôjsť k prasknutiu plastového tela náradia, ak by sa matice utiahli príliš.

Odsávanie prachu

Odporúčame, aby ste vretenovú brúsku používali s nainštalovaným systémom pre odsávanie prachu pre čistejšie a bezpečnejšie pracovné prostredie.

1. Pripievňte hadicu systému pre odsávanie prachu k portu (13) a uistite sa, že je pevne prichytená
2. Aby ste dosiahli najvyššiu účinnosť odsávania, zapnite odsávanie pred spustením vretenovej brúsky

Voľba vložky do hornej dosky

Ak nepoužijete správnu veľkosť vložky do hornej dosky, môžete si priškrtnúť prsty alebo buď opracovaný materiál tlačenej do priestoru medzi vložkou a brúsnou objímkou.

Brúsna objímka by mala ľahko zapadnúť do stredného výrezu vo vložke (obr. B a C).

Použite nasledujúcu tabuľku pre určenie správnej veľkosti vložky do hornej dosky a správnej veľkosti hornej podložky vretena pri použití rôznych veľkostí brúsnych objímok.

Príemer brúsne objímky	Veľkosť vložky do hornej dosky	Veľkosť hornej podložky vretena
13 mm / 1/2"	13 mm / 1/2"	Malá
19 mm / 3/4"	19 mm / 3/4"	Střední
26 mm / 1"	26 mm / 1"	Střední
38 mm / 1 1/2"	38 mm / 1 1/2"	Velká
51 mm / 2"	51 mm / 2"	Velká
76 mm / 3"	76 mm / 3"	Velká

Výber správnej zrnitosti brúsne objímky

- Brúsne objímky sú k dispozícii v rôznych stupňoch: hrubá (zrnitosť 80), stredná (zrnitosť 150) a jemná (zrnitosť 240)
- Hrubú zrnitosť použite pre zbrúsenie hrubého povrchu; strednú pre zjemnenie povrchu a jemnú pre dokončenie
- Vždy používajte iba kvalitné brúsne objímky, aby ste získali perfektné výsledky
- Odporúčame, aby ste si na kúsok dreva najskôr vyskúšali, či ste zvolili správnu zrnitosť. Pokiaľ po brúsení stále vidíte na materiáli značky, použite hrubšiu zrnitosť, aby ste značky zbrúsili a potom použite znova jemnejšiu zrnitosť. Alebo použite novú brúsnu objímku, aby ste odstránili značky a potom použite jemnejšiu zrnitosť pre dokončenie práce

Pripravenie brúsnej objímky

Poznámka: Všetky brúsne objímky (11), s výnimkou najmenšej 13 mm (1/2"), sa nasadzujú na zodpovedajúci gumový valec (12).

Poznámka: Skôr ako náradie zapnete, skontrolujte, že sa brúsna objímka nedotýka vložky do hornej dosky

1. Nasadíte dolnú podložku vretena (7) na vreteno (5) hladkou stranou nadol (obr. D)
2. Vyberte vhodnú veľkosť brúsnej objímky (10) podľa typu práce, ktorú potrebujete urobiť. Zvoľte zodpovedajúci gumový valec (nezvoľte žiadny, ak použijete brúsnu objímku s priemerom 13 mm)
3. Vyberte vhodnú veľkosť vložky do hornej dosky (10) podľa vyššie uvedenej tabuľky (viď. "Voľba vložky do hornej dosky")
4. Nasadíte vložku (5) na vreteno (4) a na dolnú podložku vretena (obr. B). Skontrolujte, že vložka je v rovine s hornou doskou
5. Na vreteno nasadíte gumový valec (obr. E a F)
6. Na gumový valec nasuňte brúsnu objímku
7. Nasadíte hornú podložku vretena (9) na vreteno
 - Použite veľkú podložku s gumovým valcom s priemerom 75 mm (3"), 51 mm (2") a 38 mm (1 1/2")
 - Použite strednú podložku s gumovým valcom s priemerom 26 mm (1") a 19 mm (3/4")
 - Použite malú podložku s brúsnu objímku s priemerom 13 mm (1/2")
8. Naskrutkujte maticu vretena (6) na vreteno (obr. G a H). Utiahnite maticu tak, aby sa gumový valec rozlial proti brúsnej objímke. Neutiahajte príliš
 - V prípade opotrebenia brúsne objímky je možné ju otočiť (spodná časť brúsne objímky bude hore) a využiť tak aj zostávajúcu časť brúsne objímky.

Poznámka: Ak sa brúsna objímka na kovovom valci pri spustení pretáča, matice vretena nebola dostatočne utiahnutá - gumový valec nie je stlačený a preto nezviera objímku.

DÔLEŽITÉ: Nepoužívajte opotrebované brúsne objímky. Môže dôjsť k prehriatiu a teplo môže zničiť gumový valec. Gumové valce poškodené kvôli opotrebovaným brúsnym pásmom nie sú súčasťou záruky.

Pokyny pre použitie

VAROVANIE: VŽDY noste vhodné ochranné okuliare, chrániče sluchu, respirátory a ochranné rukavice, keď pracujete s týmto náradím.

VAROVANIE: SKONTROLUJTE, že oblečenie a rukavice, ktoré pri práci s brúskou používate, sa neštiepia alebo nepárajú. Mohlo by totiž dôjsť k zachyteniu látky rotujúcim vretenom, čo môže spôsobiť závažné poranenie. Odporúčame, aby ste nosili rukavice, ktoré nie sú vyrobené z látky.

Zapnutie a vypnutie

- Spínač (2) je umiestnený na prednej strane vretenovej brúsky (obr. A)
- Pre zapnutie brúsky stlačte zelený spínač označený (-)
- Pre vypnutie brúsky stlačte červený spínač označený (O)

Brúsenie

VAROVANIE: S touto brúskou nebrúste kovové materiály. Brúsenie kovov spôsobí iskry, ktoré môžu zapáliť drevený prach a prachové častice v/na brúske i pracovnej ploche

POZNÁMKA: Vreteno rotuje proti smeru hodinových ručičiek

1. Skontrolujte, že brúska je bezpečne pripevnená k pracovnej ploche a matice vretena (6) je utiahnutá. Uistite sa, že používate správnu brúsnu objímku a vložku do hornej dosky, podľa pokynov v časti "Zmontovanie"
2. Uistite sa, že nosíte všetky ochranné pomôcky vrátane masky a ochranných okuliarov. Zapnite systém pre odsávanie prachu (ak je k dispozícii)
3. Zapnite brúsku a počkajte, než sa motor naplno rozbehne
- DÔLEŽITÉ:** Postupne prísúvajte materiál, PROTI smeru rotácie, k brúsne objímke. Inak rotačná sila brúsne objímky bude mať tendenciu vyhodíť alebo odraziť materiál mimo brúsnu objímku. Materiál netlačte ani nevyvíjajte prílišný tlak.
4. Po dokončení práce náradie vypnite a odpojte z elektrickej siete

Príslušenstvo

- Sortiment príslušenstva a spotrebného materiálu, vrátane brúsných objímok TSS80G, TSS150G a TSS240G, je k dispozícii u vášho predajcu Triton. Náhradné diely si môžete zakúpiť na www.toolsparsonline.com

Údržba

VAROVANIE: Skontrolujte, že náradie je odpojené zo siete, než sa ňou budete vykonávať úpravy nastavenia alebo údržbu.

- Akékoľvek poškodenie tohto náradia by malo byť opravené a preverené vyškoleným technikom pred použitím
- Uistite sa, že vyškolený technik používa iba identické náhradné diely. Tým sa zabezpečí, že náradie bude bezpečné pre ďalšie použitie

Bežná kontrola

Pravidelne kontrolujte, že všetky skrutky sú pevne priťahnuté. Pôsobením času a vibrácií sa môžu uvoľniť

Údržba prívodného kábla

Pokiaľ je treba prívodný kábel vymeniť, musí to vykonať výrobcu, zástupca výrobcu alebo certifikované servisné stredisko, aby sa predišlo bezpečnostnému riziku.

Čistenie

1. Pravidelne odstraňujte prach a špinu. Často vyfúkajte alebo vysávajte prach z dielov brúsky a z krytu motora
2. Pravidelne vyberajte dosku a dolnej podložku z vretena a odstráňte prach, ktorý sa nahromadí v tomto priestore.
3. Premazávajte všetky pohyblivé diely v pravidelných intervaloch.
4. Nikdy nepoužívajte leptavé látky pre čistenie plastových povrchov.

Nikdy nepoužívajte leptavé látky pre čistenie plastových povrchov. Použite navlhčenú handričku s čistiacim prostriedkom pre čistenie náradia. Voda nikdy nesmie prísť do kontaktu s náradím

Skladovanie

- Toto elektronáradie skladujte na zabezpečenom suchom mieste mimo dosah detí. Pokiaľ je náradie trvalo zostavené na použitie v dielni alebo garáži, uistite sa, že k nemu deti nemajú voľný prístup.

Likvidácia

Elektronáradie, ktoré už nefunguje a nie je možné ho opraviť, zlikvidujte v súlade s legislatívou danej krajiny.

- Nevyhadzujte elektronáradie a elektroodpad do domového odpadu.
- V prípade otázok kontaktujte príslušný úrad.

Riešenie problémov

Problém	Možná príčina	Riešenie
Náradie nefunguje, keď sa spustí spínačom (2)	Do náradia nejde elektrický prúd	Skontrolujte dodávku elektrického prúdu
	Pokazený spínač	Nechajte si vymeniť spínač v certifikovanom servisnom stredisku Triton
Brúsna objímka (11) sa na gumovom valci (12) neotáča	Matica vretena (6) nie je dostatočne utiahnutá	Maticu vretena postupne utiahujte, kým gumový valec nebude objímku pevne zvieraf
Vzniká veľa prachu	Zablokovaný výfuk triesok	Odpojte náradie zo siete. Odstráňte gumový valec, vložku do hornej dosky (10) a podložku vretena (9). Odstráňte prichytené triesky
	Nesprávna veľkosť vložky do hornej dosky	Zvoľte správnu veľkosť vložky do hornej dosky
Na povrchu hornej dosky (4) vzniká korózia	Vlhkosť spôsobila, že doska koroduje	Použite čistú suchú handričku pre naniesenie tenkej vrstvy ochranného prostriedku na hornú dosku
Brúsny valec nejde na plnú rýchlosť alebo motor vydáva neobvyklé zvuky	Motor sa prehrieva	Náradie vypnite a nechajte ho pol hodiny vychladnúť
	Motor je pokazený	Kontaktujte certifikované servisné stredisko Triton

Záruka

Na registráciu záruky navštívte naše webové stránky www.tritontools.com* a zadajte informácie o výrobku. Vaše údaje budú uložené (pokiaľ túto možnosť nezakážete) a budú vám zasielané novinky. Vaše údaje nebudú poskytnuté žiadnej tretej strane.

Záznam o nákupe

Dátum obstarania: ___/___/___

Model: TSPS450

Doklad o kúpe uschovajte ako potvrdenie o zakúpení výrobku.

CE Prehlásenie o zhode

Dolu podpísaný: p. Darrell Morris

spinomocnený: Triton Tools

prehlasuje, že

Toto vyhlásenie bolo vydané na výhradnú zodpovednosť výrobcu.

Predmet tohto vyhlásenia je v súlade s príslušnou harmonizačnou legislatívou Únie.

Výrobok číslo: TSPS450

Popis: Oscilačná vretenová brúska 450 W

Bol uvedený na trh v súlade so základnými požiadavkami a príslušnými ustanoveniami nasledujúcich smerníc:

- Smernica o bezpečnosti strojných zariadení 2006/42/EC
- Smernica o technických požiadavkách na výrobky z hľadiska nízkeho napätia 2014/35/EC
- Smernica o technických požiadavkách na výrobky z hľadiska ich elektromagnetickej kompatibility 2014/30/EC
- Smernica RoHS 2011/65/EU
- EN61029-1:2009

Pokiaľ sa behom 3-ročnej odo dňa nákupu objaví porucha výrobu spoločnosti Triton Precision Power Tools, ktorá bola spôsobená chybou materiálu alebo chybným spracovaním, Triton opraví alebo vymení chybný diel zdarma.

Tato záruka sa nevzťahuje na výrobky, ktoré budú používané na komerčné účely, a ďalej na poškodenie, ktoré je spôsobené neodborným použitím alebo mechanickým poškodením výrobku.

* Registrujte sa behom 30 dní od nákupu. Zmena podmienok vyhradená. Týmto podmienkami nie sú dotknuté vaše zákonné práva.

- EN55014-1:2006+A2:2011
- EN55014-2:1997+A2:2008
- EN61000-3-2:2014
- EN61000-3-3:2013

Notifikovaná osoba: TÜV SÜD Product Service

Technická dokumentácia je uložená u: Triton Tools

Dátum: 04.05.2016

Podpis:



Mr Darrell Morris

Výkonný riaditeľ

Meno a adresa výrobcu:

Powerbox International Limited, Company No. 06897059. Registrovaná adresa: Powerbox, Boundary Way, Lufton Trading Estate, Yeovil, Somerset BA22 8HZ, United Kingdom.

SK

Orijinal talimatların çevirisini

Giriş

Bu TRITON el aletini satın aldığınız için teşekkür ederiz. Bu el kitabında bu ürünün güvenli ve yararlı şekilde kullanılmak için gereken bilgiler bulunmaktadır. Bu ürünün kendine özgü özellikleri vardır ve benzer ürünleri yakından tanıyor olsanız bile talimatları tamamen anlayabilmeniz için bu el kitabını dikkatle okumanız gerekir. Bu el aletini kullanan herkesin bu el kitabını okuyup iyice öğrenmesini sağlarız.

Sembollerin açıklaması

El aletinizdeki künnyede semboller bulunabilir. Bunlarda ürün hakkındaki önemli bilgileri veya kullanımı ile ilgili talimatları temsil eder.



Kulak koruyucu kullanın
Göz koruyucu kullanın
Solunum koruyucu kullanın
Kafa koruyucu kullanın



El koruyucu kullanın



Talimat el kitabını okuyun



Dikkat!



Toksik duman veya gazlar



Ayar yaparken, aksesuarları değiştirirken, temizlerken, bakım yaparken ve kullanım dışından olduğu zaman daima güç kaynağından ayırın!



Toz çekme gereklidir veya önerilir



Yalnızca iç mekan kullanımı içindir!



Sınıf II yapı (ilave koruma için çift izolasyonlu)



İlgili yönetmeliklere ve güvenlik standartlarına uygundur.



Çevre Koruması

Atık elektrikli ürünler evsel atıklar ile birlikte atılmamalıdır. Tesis bulunan yerlerde geri dönüştürün. Geri dönüştürme tavsiyesi almak için yerel makamlar veya satıcı ile görüşün.

Teknik Kısaltmaların Açıklaması

V	Volt	Hz	hertz
~, AC	Alternatif akım	DC	Doğrudan akım
A, mA	Amper, mili-Amp	W, kW	Watt, kilowatt
n ₀	Yüksüz hız	/dak veya dak ⁻¹	Dakikada işlem sayısı
n	Nominal hız	rpm	Dakikada devir sayısı
opm	Orbits or oscillations per minute	dB(A)	Desibel ses seviyesi (A ağırlıklı)
spm	Dakika başına vuruş	m/s ²	saniye karede metre (titreşim büyüklüğü)
°	Derece		
Ø	Çap		

Özellik

Model no:	TSPS450
Voltaj:	220 V - -240 V~50/60 Hz, 450 W
Yüksüz hız:	2.000 /min
Salınım:	58 opm
Darbe uzunluğu:	16 mm / 25B"
Zımparalama kovani boyutları:	13 mm, 19 mm, 26 mm, 38 mm, 51 mm, 76 mm çaplı
Toz kanalı:	38 mm
Tabla boyutu:	370 x 295 mm / 14 -1/2 x 11 -5/8"
Silindirik boyutları:	12,7 mm x 1,5 mm dişi
Koruma sınıfı:	□
Boyutlar (U x G x Y):	390 x 330 x 450mm
Ağırlık:	12,9 kg
Kesintisiz ürün geliştirmemizin bir parçası olarak, Triton ürünlerinin teknik özellikler önceden bildirilmeden değişebilir.	
Ses ve titreşim bilgileri:	
Ses basıncı L _{pa} :	76 dB (A)
Ses gücü L _{wa} :	89 dB (A)
Belirsizlik K:	3 dB
Operatör ses yoğunluk seviyesi 85 dB(A)'dan yüksek olabilir ve sestem koruma önlemleri zorunludur.	

UYARI: Ses düzeyinin 85dB(A) değerini geçtiği yerlerde daima kulak koruyucu kullanın ve gerekirse maruz kalma süresini sınırlayın. Kulak koruması kullanıldığı zaman bile ses düzeyleri rahatsız edici ise el aletini kullanmayı hemen bırakın ve kulak korumasının doğru takılıp takılmadığını ve el aletinizin ürettiği ses düzeyi için doğru miktarda ses yayılması sağlanıp sağlanmadığını kontrol edin.

UYARI: Kullanıcının el aletinin titreşimine maruz kalması dokunma duyusunun kaybolmasına, uyuşmaya, karıncalanmaya ve tutma yeteneğinin azalmasına yol açabilir. Uzun süre maruz kalınması kronik bir duruma yol açabilir. Gerektiği takdirde, titreşim maruz kalma süresini sınırladığınız ve titreşim önleyici eldiven kullanın. Titreşim tarafından daha çok etkileneceğiniz ellerinizin sıcaklığı normal rahat bir sıcaklık altında olduğu zaman el aleti kullanmayın. Spesifikasyonu titreşim ile ilgili olarak verilmiş değerleri kullanarak el aletini çalıştırma süresini ve sıklığını hesaplayın.

Spesifikasyondaki ses ve titreşim düzeyleri EN60745 veya benzer uluslararası standartlara göre belirlenmiştir. Verilen değerler el aletinin normal çalışma koşullarında normal kullanımlarını temsil etmektedir. İyi bakım yapılmayan, yanlış monte edilmiş veya kötü kullanılan bir el aleti yüksek seviyelerde gürültü ve titreşim üretir. www.osha.europa.eu adresinde, konuların içinde uzun süreler boyunca el aletleri kullanan kişiler için yararlı olabilecek, iş yerindeki ses ve titreşim seviyeleri hakkında bilgi bulunmaktadır.

Genel güvenlik

UYARI! Elektrikli el aletlerini kullanırken yangın, elektrik çarpması ve kişisel yaralanma riskini azaltmak için aşağıdakiler de dâhil olmak üzere temel güvenlik önlemlerine daima uymalısınız. Bu ürünü çalıştırmaya başlamadan önce bu talimatların hepsini okuyun ve bu talimatları ileride kullanmak için saklayın.

UYARI: Fiziksel veya aklîsal yetenek eksikliği bulunan (çocuklar dâhil) veya yeterli deneyimi ve bilgisi olmayan kişiler, kendilerinin güvenliğinden sorumlu bir kişi tarafından cihazın kullanımı için gözetim ve bilgi sağlanmadığı sürece bu cihazı kullanmamalıdır. Çocukların bu cihaz ile oynamasına dikkat edilmelidir.

DIKKAT: El aletinin aksesuarlarını ve alet uçlarını vb., çalışma koşullarını ve yapılacak işi dikkate alarak bu talimatlara göre kullanın. El aletinin amaçlanan işlemler dışında işler için kullanılması tehlikeli durumlara yol açabilir.

Uyarılardaki "elektrikli el aleti" terimi elektrik şebekesinden çalışan (çuklolu) elektrikli el aleti veya batarya ile çalışan (kablolu) elektrikli el aleti anlamına gelmektedir.

- 1 - Çalışma alanını temiz tutun. Dağınık yerler ve iş tezgâhları yaralanmaları davet eder
- 2 - Çalışma alanının ortamını göz önünde tutun
 - El aletlerini yağmura karşı açıkta bırakmayın
 - El aletlerini nemli veya ıslak yerlerde kullanmayın
 - Çalışma alanını iyice aydınlatın
 - Yancısı sıvılar veya gazlar varken el aletlerini kullanmayın
- 3 - Elektrik çarpmasına karşı koruma - Topraklanmış yüzeylere (örneğin borular, radyatörler, fırınlar, soğutucular) vücudun temas etmemesine dikkat edin
- 4 - Diğer kişileri uzak tutun - İş ile ilgili olmayan kişilerin ve özellikle çocukların el aletine veya kablosuna dokunmasına izin vermeyin ve onları çalışma alanından uzak tutun
- 5 - Kullanılmayan el aletlerini kaldırın - El aletleri kullanılmadığı zaman çocukların ulaşamayacağı şekilde kuru ve kilitli bir yerde saklanmalıdır
- 6 - El aletini zorlamayın - El aleti bir işi gerçekleştirmek için tasarlandığı hızda daha iyi ve daha güvenli şekilde ve yapar
- 7 - Doğru el aletini kullanın - Ağır hizmet aletinin işini yapmak için küçük el aletlerini zorlamayın

El aletlerinin amaçları dışında kullanmayın; örneğin ağaç dalı veya kütük kesmek için dairesel testere kullanmayın

- 8 - Uygun şekilde giyin
 - Hareketli parçalara takılabilecek bol giysiler veya takti kullanmayın
 - Dış mekânda çalışırken uygun babaçlar tavsiye edilir.
 - Uzun saç engelleyecek şekilde koruyucu örtü kullanın
- 9 - Koruyucu donanım kullanın
 - Güvenlik gözlüğü kullanın
 - Yapılan işlemler toz çıkardığı takdirde yüz veya toz maskesi kullanın

UYARI: Koruyucu donanım veya uygun giysiler kullanılmaması kişisel yaralanmaya yol açabilir veya bir yaralanmaya daha ağır duruma getirebilir.

- 10 - Toz emiş donanımını takın - El aletinde toz uzaklaştırma ve toplanma donanımına bağlantı olanağı var ise bunları bağlayıp gereken şekilde kullanmaya dikkat edin
- 11 - Elektrik kablosunu yanlış kullanmayın - Elektrik kablosunu prizden çıkarmak için asla hızla çekmeyin. Elektrik kablosunu ısıdan, yağdan ve keskin kenarlardan uzak tutun. Hasar gören veya düğümlenen kablolar elektrik çarpması riskini artırır
- 12 - İş parçasını bağlayın - Olanaklı olduğu zaman kısıkaçlar veya bir mengene kullanarak iş parçasını tutturun. Elinizi kullanmaktan daha güvenlidir
- 13 - Çok fazla iletici uzanmayın - Desteğinizi ve dengeni ziyan etme uygun şekilde koruyun
- 14 - El aletlerine dikkatle bakım yapın
 - Kesici aletleri keskin ve temiz bulundurmamak aletin kontrolünü kolaylaştırır ve körelme veya iş parçası içinde sıkışma olasılığını azaltır
 - Aksesuarları yağlama ve değiştirme talimatlarına uyun
 - El aletinin elektrik kablolarını periyodik şekilde muayene edin ve hasar görmeleri durumunda yetkili bir servis tesisinde tamir ettirin
 - Uzatma kablolarını periyodik şekilde muayene edin ve hasar görmeleri durumunda değiştirin
 - Sapları kuru ve temiz tutun ve yağ ve gresi temizleyin

UYARI: UYARI: Kazaların birçoğuna iyi bakım yapılmayan el aletleri neden olmaktadır.

- 15 - El aletlerini prizden ayırın - El aletleri kullanılmadığı zaman, servis yapıldan önce ve bıçaklar, uçlar ve kesme uçları gibi aksesuarları değiştiren elektrik kaynağından ayırın
- 16 - Ayar anahtarlarını ve aletlerini sökün - El aletini çalıştırmaya başlamadan önce ayar anahtarlarını ve aletlerini el aletinden söküp sökülmeyen kontrol etmeyi alışkanlık haline getirin
- 17 - İstenmeden çalıştırmayın önleyin - El aletini elektrik şebekesi prize bağlarken veya bir batarya paketi takarken veya toprakken veya taşırken düğmenin "kapalı" durumunda olmasına dikkat edin
- 18 - Dış mekân türü uzatma kabloları kullanın - El aletini dış mekânda kullanırken yalnızca dış mekânda kullanılmak için yapılmış ve bu şekilde işaretlenmiş uzatma kabloları kullanın. Dış mekânda kullanılmaya uygun uzatma kabloları kullanmak elektrik çarpması riskini azaltır
- 19 - Tetikte olun
 - Yaptığımız işiye dikkat edin, sağduyunuza kullanın ve yorgun olduğunuz zaman el aletini kullanmayın
 - İlaçların, alkolün veya bir tedavinin etkisinde olduğunuz zaman elektrikli alet kullanmayın

UYARI: Elektrikli alet kullanırken bir anlık dikkatsizlik ağır yaralanmaya yol açabilir.

- 20 - Hasarlı parçaları kontrol edin
 - El aleti tekrar kullanılmadan önce düzgün çalışıp ve amaçlanan işleri yapacağı dikkatli bir kontrol ile belirlenmelidir
 - Hareketli parçaların hizalanmasını, hareketli parçaların bağlanmasını, kırık parçaları, montaj şeklini ve çalışmaya etkileyebilecek diğer tüm koşulları kontrol edin
 - Hasar görmüş bir muhafaza veya diğer parçalar, bu talimat kılavuzunda başka türlü belirtilmediği sürece yetkili bir servis merkezi tarafından gereken şekilde tamir edilme veya değiştirilmelidir
 - Kusurlu düğmelerin yetkili bir servis merkezi tarafından değiştirilmesini sağlayın

UYARI: Açma/kapatma düğmesi el aletini açık kapatmadığı zaman el aletini kullanmayın. El aleti kullanılmadan önce düğme tamir edilmelidir.

21 - El aletinizi ehliyetli bir kişiye tamir ettirin - Bu elektrikli el aleti ilgili güvenlik kurallarına uygundur. Tamir işleri daima ehliyetli kişiler tarafından yapılmalıdır, aksi takdirde kullanıcı için önemli tehlikeler ortaya çıkabilir

UYARI: Servis yaparken yalnızca tamamen aynı yedek parçalar kullanın.

UYARI: Elektrik kablosu hasar gördüğü takdirde üretici veya yetkili bir servis merkezi tarafından değiştirilmelidir.

22 - Elektrikli el aletinin elektrik fişi şebeke prize uygun olmalıdır - Fişi asla hiçbir şekilde değişikliğe uğratmayın. Topraklanmış (topraklı) elektrikli el aletleri ile hiçbir adaptör fiş kullanmayın. Değişikliğe uğratılmamış fişler ve fişe uygun prizler elektrik çarpması riskini azaltır

23 - Elektrikli bir el aletini dış mekânda kullanırken bir kaçak akım cihazı (RCD) kullanın. RCD kullanmak elektrik çarpması riskini azaltır

NOT: "Kaçak akım cihazı (RCD)" teriminin yerine "topraklama arızası devre kesici (GFCI)" terime veya "toprak kaçağı devre kesici (ELCB)" terimi kullanılabilir.

UYARI: Bir el aletini bir güç kaynağına (şebeke şalteri elektrik prizi, duvar prizi, vb.) bağlamadan önce beslenen voltaj ile el aletinin kütübesinde belirtilen voltajın aynı olduğunu kontrol edin. El aleti için belirlenen daha yüksek voltajdaki bir güç kaynağı kullanıcının ağır yaralanmasına ve el aletini zarar görmesine yol açabilir. Kuşku duyduğunuz takdirde el aletinin fişini takmayın. Kütüye değerdinden daha düşük voltajda bir güç kaynağı kullanmak motor için zararlıdır.

Polarize Fişler (yalnız Kuzey Amerika için) Elektrik çarpması riskini azaltmak için bu cihazda polarize bir fiş bulunmaktadır (uçların birisi diğerinden daha geniştir). Bu fiş polarize bir prize yalnız tek yönde girer. Fiş prize tam olarak uymadığı takdirde fişi ters çevirin. Yine uymadığı takdirde ehliyetli bir elektrikçiden gerekli prizi takmasını isteyin. Fişi hiçbir şekilde değiştirmeyin.

Salımlı Silindir Zımpara Güvenliği



UYARI:

- El aletini yalnızca yalıtımlı tutamaklardan veya kavrama yüzeylerinden tutun, çünkü zımpara bandı/levhası kendi kablosuyla temas edebilir. "Akım" bulunan bir kablolu kesilmesi elektrikli aletin metal parçalarının akıma maruz kalmasına neden olabilir ve operatörü elektrik çarpar. Bir
- Elektrikli el aletinin daima 30 mA veya daha düşük nominal artık akımı bir artık akım cihazı ile kullanılması tavsiye edilir.
- Elektrik kablosunun değiştirilmesi gerektiği takdirde güvenlik tehlikesi oluşmaması için bunun üretici veya temsilcisi tarafından yapılması gerekir.

Bu kılavuzda yer alan uyarılar, önlemler ve talimatlar, ortaya çıkabilecek tüm olası koşulları ve durumları kapsayamaz. Operatör, sağduyunun ve dikkatinin bu ürüne dâhil edilemeyecek ancak operatör tarafından sağlanacak faktörler olduğunu anlamalıdır.

Tam olarak monte edilene, aşağıdaki talimatları ve silindiri zımpara üzerinde yer alan uyarı etiketlerini okuyup anlayana kadar salınımlı silindiri çalıştırmayın.

- Silindirli zımparanın durumunu kontrol edin.** Herhangi bir parça eksikse, bükülmüşse veya düzgün çalışmıyorsa, zımparayı kullanmadan önce parçayı değiştirin.
- Silindirli zımparayı çalıştırmadan önce ne tür bir iş yapacağınızı belirleyin.**
- İşinizi sabitleyin.** İş parçasını tablada güvenli bir şekilde destekleyin ve her iki elinizle de tutun.
- Besleme yönüne dikkat edin.** İş parçasını, zımparalama kovanının dönüş yönüne karşı zımparalama kovanının içine besleyin.
- Elinizi her zaman zımparanın yolunun dışında ve zımparalama kovanlarının uzağında tutun.** Elinizi, ani bir kaymanın elinizi silindire doğru gitmesine neden olabileceği pozisyonlarda tutmayın. Silindir dönerken iş parçasını altına veya zımparalama kovanının etrafına uzanmayın.
- Güç düğmesini kapatıktan sonra zımparanın bağlantısını kesin.** Bakım yapmadan önce silindirin dönmemesinin durmasını bekleyin. Zımpara, kullanılmadığı zaman kapalı olmalıdır veya gömme plakaları, zımpara kovanlarını, kauçuk silindirleri veya diğer öğeleri değiştirirken kapatılmalıdır.
- Zımparalanacak iş parçasının etrafında çivi veya başka yabancı maddeler olmadığının emin olun.**
- Hu zımparayı asla ıslak zımparalama için kullanmayın.** Bunlara uymazsanız, elektrik çarptırabilir, ciddi yaralanmalara veya daha kötü sonuçlara yol açabilir.
- İş silindiri zımparanın servis bakımını yaparken yalnızca bire bir yedek parçaları kullanın.**
- İş parçasına dokunmadan önce, silindirim tamamen durduğundan emin olun.**
- Boyalı yüzeyleri zımparalarken dikkatli olun.** Kurşun bazlı boyaları zımparalamanız ÖNERİLMİZ. Kontamine olmuş tozu kontrol etmek çok zordur ve kurşun zehirlenmesine neden olabilir.

Boyalı zımparalarken:

- Akciğerlerinizi koruyun.** Bir toz maskesi veya respiratör takın.
- Boya zımparalama işi bitene ve temizlik tamamlanana kadar çocukların veya hamile kadınların çalışma alanına girmesine izin vermeyin.**
- Boyalı yüzeylerin zımparalanacağı alanda yemeyin, içmeyin veya sigara kullanmayın.**
- Mümkünse bir toz toplama sistemi kullanın.** Çalışma alanını plastikle yalıtın. Boya tozunu çalışma alanının dışına taşımayın
- Boya zımparalama projesi tamamlandığında, bölgeyi iyice temizleyin**

Ürün Tanıtımı

- Dâhili Tablaya Ek Parçası Saklama Yeri
- Açma/Kapatma Tetik Anahtar
- Motor Yuvası
- Tabla
- Silindir
- Silindir Kilit Somunu
- Alt Silindir Rondelası
- Dâhili Silindir Saklama Yeri
- Üst Silindir Rondelaları (x3)
- Tabla Ek Parçası (x 6)
- Zımparalama Kovanı (x 6)
- Kauçuk Tambur (x 5)
- Toz Boşaltma Kanalı
- Anahtar

Kullanma Amacı

Dönen ve yükseklik salınımlı zımparalama tamburlu, tezgâha monte zımpara makinesi. Karmışık ve büyük iş parçalarındaki kırılmı ve düz yüzeyleri zımparalamak için.

El aletinin ambalajının açılması

- El aletinin ambalajını dikkatle açın ve muayene edin. Tüm özelliklerini ve fonksiyonlarını iyice öğrenin
- El aletinin tüm parçalarının mevcut olduğunu ve iyi durumda bulduklarını kontrol edin. Eksik veya hasarlı parçalar olduğu takdirde bu aleti kullanmaya başlamadan önce bunların değiştirilmesini sağlayın

Kullanım Öncesi

UYARI: Herhangi bir aksesuar takmadan veya değiştirmeden ya da herhangi bir değişiklik yapmadan önce el aletinin elektrik bağlantısını kesdiğinizden emin olun.

Tezgâha montaj

Silindir zımpara makinesi, sabit bir pozisyonda kullanılacaksa, sert bir çalışma yüzeyine sabitlemenizi önerir.

- Silindir zımparanın tabanındaki, montaj yapmayı düşündüğünüz yüzeydeki (örn. çalışma tezgâhı) dört deliği işaretlemek ve delmek için bir şablon olarak kullanın (Resim A). Geniş cıvatalar, rondelaları ve somunları (birlikte tedarik edilmez) kullanarak silindiri zımparayı konumuna sabitleyin
- Silindir zımpara makinesinin daha portatif olması amaçlıyorsa, çeşitli montaj yüzeylerine kolayca menginelelenebilecek ve çıkartılabilecek bir levhayı tabana sabitleyin
- Cıvata kullanıyorsanız, güvenli bir sabitleme için çalışma tezgâhına girecek kadar uzun olgulardan emin olun

Not: Titreşimi tespit parçalarını gevşetmesini önlemek için tespit parçasında naylon gömme kilit somunları veya yaylı rondelalar kullanın.

Not: Tespit parçalarının aşırı sıkıktan kaçınmanın yanı sıra, Tezgâh Montaj Deliklerinin geçirmek için kuvvet gereken cıvataları da kullanmayın, bunlar plastik gövdede çatlaklar oluşturabilir.

Toz boşaltma

Silindir zımparanın daha temiz ve güvenli bir çalışma ortamı için toz boşaltma sistemiyle birlikte kullanılması önerilir.

- Hortumu toz boşaltma sisteminin Toz Boşaltma Kanalına (13) ekleyin ve güvende olduğundan emin olun
- En iyi verimlilik için, toz boşaltma sistemi silindiri zımparayı açmadan önce kilitlestirin

Bir tabla ek parçası seçmek

Uygun zımparalama kovanyla doğru tabla ek parçası kullanılmazsa, parmaklar sıkıştırılabilir veya iş parçası tabla ek parçası ile zımparalama kovani arasında çekilebilir.

Zımparalama kovani tabla ek parçasının ortasındaki bölmeye rahatça yerleşmelidir (Resimler B ve C).

Aşağıdaki tabloyu, her bir zımparalama kovanında kullanılmak üzere doğru tabla ek parçasını ve üstteki silindir rondelasını belirlemenize yardımcı olması için kullanın.

Zımpara Kovanı Çapı	Tabla Geçme Boyutu	Üst Silindir Rondela Boyutu
13 mm / 1/2"	13 mm / 1/2"	Küçük
19 mm / 3/4"	19 mm / 3/4"	Orta
26 mm / 1"	26 mm / 1"	Orta
38 mm / 1 1/2"	38 mm / 1 1/2"	Büyük
51 mm / 2"	51 mm / 2"	Büyük
76 mm / 3"	76 mm / 3"	Büyük

Doğru derecede zımpara kovani seçebilmek

- Zımparalama kovanları çeşitli farklı derecelerde bulunabilir: kalın (80 zımpara parçasığı), orta (150 zımpara parçasığı) ve ince (240 zımpara parçasığı)
- Kaba yüzeyleri zımparalamak için kalın zımpara parçasığı, işi pürüzsüzleştirmek için orta zımpara parçasığı ve son işlem için ince zımpara parçasığı seçin
- Son işlemin kalitesini en iyi hale getirmek için her zaman kaliteli zımparalama kovani kullanın
- Belirli bir iş için optimum zımparalama kovani derecesini belirlemek için iskarta bir malzeme üzerinde deneme amaçlı çalıştırın. Zımparalamadan sonra hala işinizin üzerinde izler varsa, isterseniz daha kalın bir dereceye geçin veya ilk zımpara taneçigi seçeneğiyle devam etmeden önce izleri zımparalayıp yok edin veya daha ince bir zımpara taneçigi geçiş işi bitirmeden önce istenmeyen izleri ortadan kaldırmak için yeni bir zımparalama kovani kullanmayı deneyin

Zımparalama kovani takmak

Not: En küçükleri olan 13 mm (1/2") zımparalama Kovani dışındaki tüm Zımparalama Kovaneleri uygun bir Kauçuk Tambura uygundur (12).

Not: Makineyi açmadan önce Zımparalama Kovani ile Tabla Ek Parçası arasında herhangi bir temas olmadığını emin olun.

1. Alt Silindir Rondelasını (7) Silindirin (5) üzerine takın, olukları yukarıya doğru gelsin (Resim D)
2. Yapılacak işe uygun doğru Zımparalama Kovanını (11) seçin. Uygun Kauçuk Tamburu seçin (13 mm zımparalama kovani hariç)
3. Uygun Tabla Ek Parçasını (10) "Tabla ek parçası seçme" tablosuna uygun olarak seçin
4. Tabla Ek Parçasını Silindirin üzerine ve Alt Silindir Rondelasının üstüne yerleştirin (bkz. Resim B). Tabla Ek Parçasının tabıyla aynı hizada olduğundan emin olun
5. Kauçuk Tamburu Silindirin üstüne yerleştirin (Resim E ve F)
6. Zımparalama Kovanını Kauçuk Tamburun üzerine kaydırın
7. Üst Silindir Rondelasını (9) Silindirin üstüne yerleştirin
- Büyük rondelayı 75 mm (3"), 51 mm (2") ve 38 mm (1 1/2") Kauçuk Tamburlarıyla birlikte kullanın
- Orta boydaki rondelayı 26 mm (1") ve 19 mm (3/4") Kauçuk Tamburlarıyla birlikte kullanın
- Küçük boydaki rondelayı (13 mm (1/2") Zımparalama Kovaniyle birlikte kullanın
8. Silindir Kilit Somununu (6) Silindirin üstüne takın (Resim G ve H). Somunu Kauçuk Tamburu Zımparalama Kovanına uzakacak kadar sıkın. Fazla sıkmayın
- Zımparalama kovani tamamen aşındığında, ters çevirebilirsiniz, böylece kalan zımpara taneceklerini değerlendirerek kullanın ömrünü uzatırsınız.

Not: Makine açıldığında kovani tamburun üzerinde dönerse, Silindir Kilit Somunu tambura baskı uygulamaya ve kovani kavramaya yetecek kadar sıkılmamıştır.

ÖNEMLİ: Çok aşınmış zımparalama kovaniyi kullanmayın. Bu aşırı ısınmaya neden olabilir ve kauçuk tambura zarar verebilir. Aşınan zımparalama kovaneleri nedeniyyle zarar gören kauçuk tamburlar garanti kapsamına alınmaz.

Çalıştırma

UYARI: Bu el aleti ile çalışırken HER ZAMAN göz koruması, yeterli solunum ve duyma koruması ve aynı zamanda uygun eldivenler kullanın.

UYARI: Dönen silindire kapılabilecek ve elinizi veya başınızı dönen silindire çekerek ağır yaralanmalara neden olabilecek geniş eldivenler veya kıyafetler giymediğinizden EMIN OLUN. Kumaş olmayan eldivenleri giymeyiz önerilir.

Kapatma ve Açma

- Açma / Kapatma Düğmesi (2) silindir zımparanın ön kısmında yer alır (Resim A)
- Silindir zımparayı AÇMAK için: (-) işaretli yeşil düğmeye basın
- Silindir zımparayı KAPATMAK için: (O) işaretli kırmızı düğmeye basın

Zımparalama

UYARI: Bu zımpara ile metal zımparalamayın. Metal zımparalamak, tahtanın ve atölyedeki ya da zımpara üzerindeki toz partiküllerinin alev almasına neden olabilecek kıvılcıklara neden olur.

Not: Silindir saat yönünün tersine hareket eder

1. "Montaj" bölümündeki talimatlara uygun olarak makinenin çalışma tezgâhına sağlam bir şekilde monte edilip edilmediğini ve Silindir Kilit Somunun (6) uygun zımparalama kovani ve tabla ek parçasıyla doğru bir şekilde sabitlenip sabitlenmediğini kontrol edin

2. Yüz maskesi ve koruyucu gözlükler de dâhil olmak üzere uygun güvenlik ekipmanlarını takın, sonra toz boşaltma sistemini açın (varsa)

3. Zımparayı AÇIN ve motorun tam hıza ulaşmasını beleyin

ÖNEMLİ: İş parçasını dönme yönünün TERSİNE zımparalama kovaniyi üstüne yavaş yavaş ilerletin. Bu yapılamazsa, iş parçası zımparalama kovaniyle uzaklaşarak yaralanma riskine neden olabilir. İş parçasını zorlamayın veya aşırı kuvvet uygulamayın.

4. Bittiğinde, makineyi kapatın ve elektrik bağlantısını kesin

Aksesuarlar

- TSS80G, TSS150G, TSS240G Zımparalama Kovaneleri de dâhil olmak üzere çeşitli aksesuarlar ve sar malzemelerini Triton bayinizden edinebilirsiniz. Yedek parçalar toolsparesonline.com adresinden edinilebilir

Bakım

UYARI: Herhangi bir değişiklik yapmadan önce veya bakım yapmadan önce, aletin kapalı olduğundan veya şebeke elektrikli noktasından fişi çektiğinizden emin olun.

- Kullanmadan önce bu alette oluşan herhangi bir hasar onarılmalı ve nitelikli bir tamir teknisyeni tarafından dikkatlice incelenmelidir

El aletinize yalnızca tamamen aynı yedek parçalar kullanılarak ehliyetli bir teknisyen tarafından servis yapılmasını sağlayın Bu, el aletinin güvenliğini sürdürülmesini sağlar

Genel Muayene

Tüm sabitleme vidalarının sıkışmış olup olmadığını düzenli olarak kontrol edin. Zaman içinde titreşimle gevşeyebilir.

Elektrik Kablosu Bakımı

Elektrik kablosunun değiştirilmesi gerekiyorsa, herhangi bir güvenlik riskini önlemek için bu görevi imalatçı, imalatçının temsilcisi veya yetkili bir servis merkezi gerçekleştirmelidir.

Temizleme

1. Tozu ve kiri düzenli olarak boşaltın. Tozu tüm zımpara parçalarından ve motor yatağından sık sık püskürtün veya vakumlayın
2. Tabla ek parçasını ve alt rondelayı belirli aralıklarla silindirden söküp ve tabla ek parça alanındaki herhangi bir toz birikimini ortadan kaldırın
3. Tüm hareketli parçaları düzenli aralıklarla yeniden yağlayın.
4. Plastik parçaları temizlemek için asla yakıcı ajanlar kullanmayın

Aletin plastik parçalarını temizlemek için temizleme ajanları kullanmayın. Nemli bir kiyafetin üzerine hafif bir deterjan sürülmesi önerilir. Alet asla suyla temas etmemelidir.

Saklama

- Bu el aletini güvenli, kuru ve çocukların ulaşamayacağı bir yerde dikkatlice saklayın. Alet bir atölyeye veya garaja kalıcı olarak kurulduysa, çocukların aleti çalıştırmasını önlemek için erişimin sınırlı olduğundan emin olun.

İmha

Artık kullanılmayan ve onarılmayan elektrikli aletleri imha ederken ulusal düzenlemeleri her zaman dikkate alın.

- Elektrikli aletleri veya diğer atık elektrikli veya elektronik ekipmanları (WEEE) evsel atırlarla imha etmeyin
- Elektrikli aletleri imha etmenin doğru yöntemi için yerel atık imha otoritelerine iletişime geçin

Sorun Giderme

Problem	Olası neden	Çözüm
Açma Kapatma Düğmesine (2) basılınca çalışmıyor	Elektrik yok	Elektrik kaynağını kontrol edin
	Arızalı Açma/Kapatma Düğmesi	Açma/Kapatma Düğmesini yetkili bir Triton servis merkezinde değiştirin
Zımparalama Kovanı (11) Kauçuk Tambur (12) ile birlikte dönmüyor	Silindir Kilit omun (6) yeterince sıkı değil	Silindir Kilit Somunu küçük aralıklarla, Kauçuk Tambur Zımparalama Kovanını sabitleyene kadar sıkın
Büyük miktarda toz ortaya çıkıyor	Toz boşaltma kanalı tıkalıdır	Makinenin elektrik bağlantısını kesin. Kauçuk Tamburu, Tabla Ek Parçasını (10) ve Silindir Rondelayı (9) sökün. Toz boşaltma kanalındaki tıkanıklığı giderin
	Yanlış Tabla Ek Parçası kullanıldı	Doğru boydaki Tabla Ek Parçası ile değiştirin
Tablada korozyon oluşuyor (4)	Nem Tablanın paslanmasına neden oluyor	Temiz kuru bir kıyafet kullanarak, temiz Tabla yüzeyini uygun bir koruyucu yağ yağ tabakasıyla ovun
Zımparalama tamburu tam hızda çalışmıyor veya motorun sesi normalden farklı çıkıyor	Motor aşırı ısınıyor	Kapatın ve 1/2 saat boyunca soğumasına izin verin
	Motor arızası	Yetkili bir Triton servis merkeziyle iletişime geçin

Garanti

Garantinizi tescil ettirmek için www.tritontools.com adresindeki web sitemizi ziyaret ederek bilgilerinizi giriniz *.

Size ait bilgiler ilerideki yayınlar hakkında bilgi vermek üzere posta listemize dâhil edilecektir (aksi belirtilmediği takdirde). Verilen bilgiler hiç bir üçüncü tarafa iletilmeyecektir.

Satın alma kayıtları

Satın Alma Tarihi: ___ / ___ / ___

Model: TSPS450 Makbuzunuzu satın alma kanıtı olarak saklayınız

AB Uygunluk Beyanı

Aşağıda imzası bulunan: Bay Darrell Morris

Yetki veren: Triton Tools

Beyan eder ki

Bu beyan, tamamen üreticinin sorumluluğunda yayınlanmıştır.

Beyanın konusu, ilgili Birlik uyum Düzenlemesine uygundur.

Tanımlama kodu: TSPS450

Açıklama: Oscillating Spindle Sander 450W para

Aşağıdaki direktiflere ve standartlara uygundur:

- Makine Direktifi 2006/42/EC
- Alçak Voltaj Direktifi 2014/35/EC
- EMC Direktifi 2014/30/EC
- RoHS Direktifi 2011/65/EU
- EN61029-1:2009
- EN55014-1:2006+A2:2011

Triton Precision Power Tools, ilk satın alma tarihinden itibaren 3 YIL süre içinde hatalı malzemeler veya işçilik yüzünden herhangi bir parçanın kusurlu çıkması durumunda Triton'un hatalı parçayı ücretsiz olarak tamir edeceğini veya kendi takdirine göre değiştireceğini bu ürünü satın alan kişiye garanti eder.

Bu garanti ticari kullanım için geçerli olmadığı gibi normal aşınmayı ve yıpranmayı veya kaza, kötüye kullanma veya yanlış kullanma yüzünden oluşan hasarı içermez.

* 30 gün içinde çevirim içi olarak tescil yaptırın.

Kurallar ve koşullar geçerlidir.

Bunlar sizin yasal haklarınızı etkilemez

- EN55014-2:1997+A2:2008
- EN61000-3-2:2014
- EN61000-3-3:2013

Onaylanmış kuruluş: TÜV SÜD Product Service

Teknik dokümanları muhafaza eden: Triton Tools

Tarih: 04/05/2016

İmza:



Bay Darrell Morris

Sorumlu Müdür

Üreticinin adı ve adresi:

Powerbox International Limited, Şirket No. 06897059. Tescilli adres: Powerbox, Boundary Way, Lufton Trading Estate, Yeovil, Somerset BA22 8HZ, Birleşik Krallık.

